

water in motion





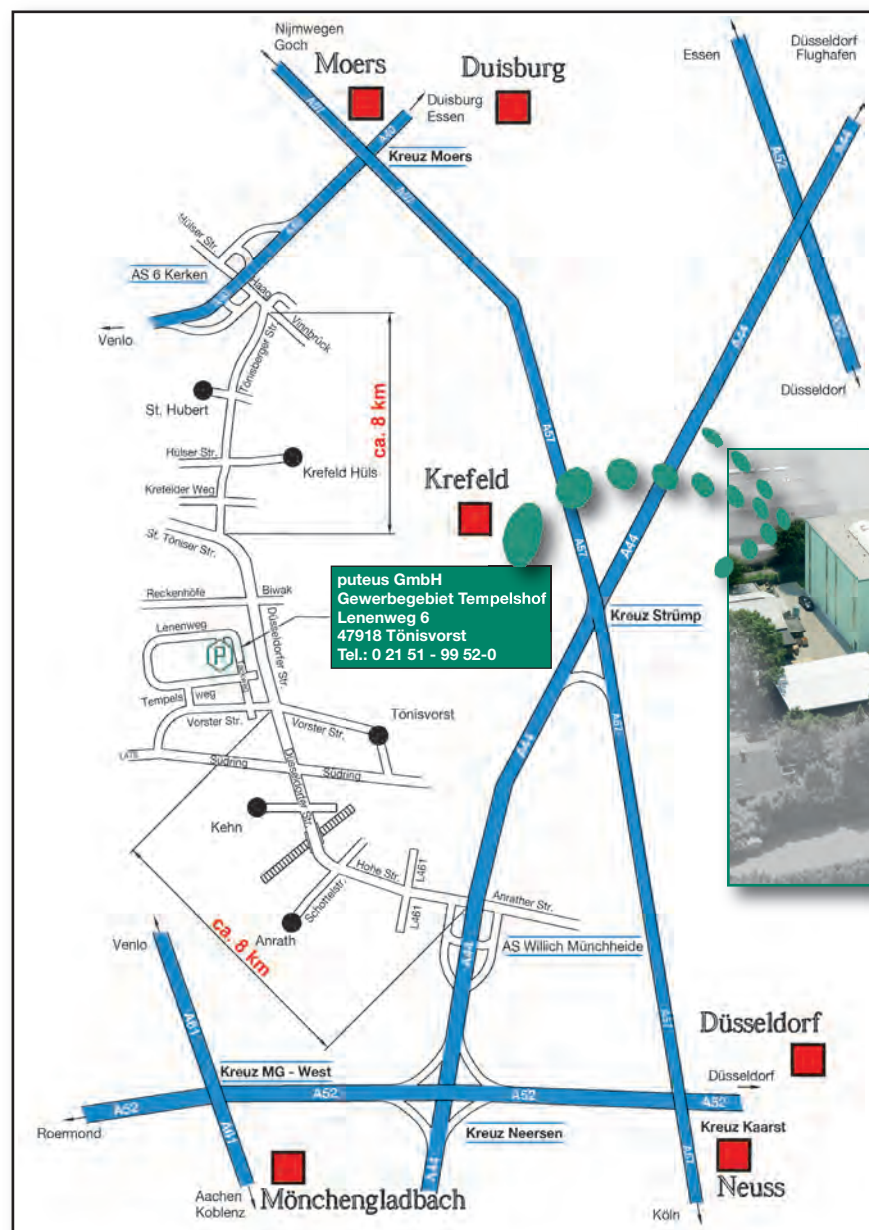

3 Schlauch- verschraubungen + Gartenarmaturen

Wo finden Sie uns? Wie erreichen Sie uns?

Tel.: +49-(0) 2151-9952-0 • Fax: +49-(0)2151-9952-99 • e-mail: info@puteus.de



Entfernung Tönisvorst zum Flughafen

-  Düsseldorf 34 km
-  Weeze 66 km
-  Köln/Bonn 71 km
-  Dortmund 91 km

Ansprechpartner:

Vorwahl:

+49(0)2151...

Telefon

Telefax

E-Mail

Geschäftsleitung

Hans de Gruyter
Einkauf/Finanzen

9952-22

9952-25

hdg@puteus.de

Peter de Gruyter
Vertrieb

9952-42

9952-45

pdg@puteus.de

Assistenz GL

9952-42

9952-45

b-brender@puteus.de

Verkaufsleitung

9952-50

9952-55

verkauf@puteus.de

Verkauf Deutschland

9952-52

9952-55

verkauf@puteus.de

Verkauf Ausland

9952-60

9952-55

export@puteus.de

Kundenbetreuung und
Auftragsbearbeitung

9952-12

9952-15

vertrieb@puteus.de

Buchhaltung

9952-22

9952-24

finanzen@puteus.de

Import/Export-Verzollung

9952-23

9952-24

finanzen@puteus.de

Die **puteus GmbH** ist ein von den Eltern der heutigen Geschäftsführer gegründeter Herstellungs- und Handelsbetrieb. Vom Lieferanten für Produkte des Garten- und Bewässerungsbereichs haben wir uns rasch weiter entwickelt und bieten heute ein umfassendes Programm von Garten- über Sanitär- bis zu Heizungskomponenten an.



Der Firmensitz in Tönisvorst



Das Hochregallager

Der Versand erfolgt über unser 10.000 Paletten- und 3.000 Kommissionierplätze umfassendes Hochregallager, was eine zeitnahe Belieferung unserer Kunden ermöglicht.



Ob der Kunde palettenweise ordert...

Neben unserem Standardprogramm in Messing-Dreh und Gussteilen fertigen wir auch OEM-Produkte für die Sanitär- und Heizungsindustrie mit eigener Konstruktion und weltweit verteilten Produktionsstätten. Zahlreiche unserer Produkte entsprechen verschiedenen Zulassungsbestimmungen, z.B. DVGW, PA-Prüfungen, KIWA, ACS oder SVGW.



...oder kleinere Verpackungseinheiten wünscht...



...wir liefern individuell und zeitnah.

In allen Bereichen setzen wir unsere Kompetenzen ein, um Ihren individuellen Wünschen gerecht zu werden – vom Standard-Fitting bis zum kundenspezifischen Fertigungsteil.



Fertig für den Transport zu Ihnen.

Das Familienunternehmen **puteus GmbH** als Ausgangspunkt einer Unternehmensgruppe von heute ca. 250 Mitarbeitern hat es sich zum Ziel gesetzt, flexibel und schnell auf die Veränderungen am Markt zu reagieren und zugleich optimale Qualität und Service zu bieten. Wissensaufbau und Produktoptimierung im Interesse unserer Kunden, sowie Engagement und Neugierde für das Neue und Machbare zeichnen uns aus.

Diese Unternehmen zählen zu der de Gruyter-Stach-Gruppe



► Schloesser Armaturen GmbH & Co. KG

Im Dohm 3 | D-57462 Olpe

Tel.: +49-27 61-607-0 | Fax: +49-27 61-607-10

E-Mail: info@schloesser-armaturen.de

AG Siegen | HRA 8076 | UST-IDNR DE 814 779 086 | Sitz Olpe

GF: Henning de Gruyter | Olaf Stach

**Stapelarmaturen · Auslaufventile
Geräteanschlussventile
Heizungsarmaturen · Wasserzähler
Staatlich anerkannte Mess- und Prüfanlage**



► Heinrich Schulte GmbH & Co. KG

Grünlandweg 11 | D-58640 Iserlohn

Tel: +49-23 71-90 90-0 | Fax: +49-23 71-90 90-99

E-Mail: info@heinrichschulte.com

AG Iserlohn | HRA 2276

UST-IDNR DE 233 202 839 | Sitz Iserlohn

GF: Henning de Gruyter | Olaf Stach

Exclusive Sanitärarmaturen



► Heinrich Schulte GmbH & Co. KG

Giesestrasse 30 | D-58636 Iserlohn

Tel: +49-23 71-90 90-0 | Fax: +49-23 71-90 90-99

E-Mail: info@heinrichschulte.com

AG Iserlohn | HRA 2276

UST-IDNR DE 233 202 839 | Sitz Iserlohn

GF: Henning de Gruyter | Olaf Stach

Exclusive Sanitärarmaturen



3



Inhaltsverzeichnis

Verteilerstücke

Seite 6



Schlauchverschraubungen + Schlauchstutzen

Seite 9

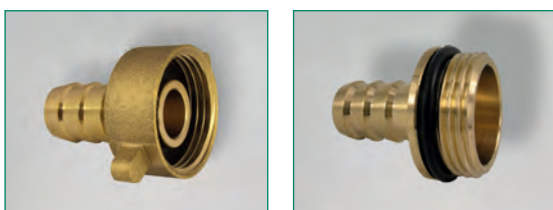

Schlauchschellen + Spannbackenschellen

Seite 21



Messing + Polypropylen PE Rohrverschraubungen

Seite 33



Messing Stecksystem für Steckkupplungen

Seite 40

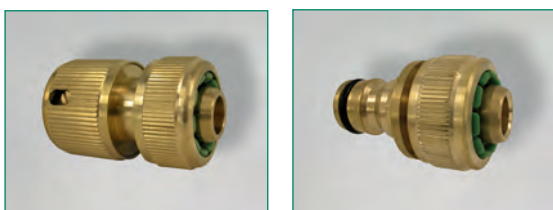

Inhaltsverzeichnis

Messing/Edelstahl Schnellkupplungen + Storz-Kupplungen **Seite 45**



Gartenspritzen + Giessbrausen **Seite 63**



Auslaufventile **Seite 70**



Kugelauslaufventile **Seite 79**



IBC-Adapter mit Zubehör **Seite 86**



Y-Verteilerstück, MS-Stecksystem



Allseitig Steckkupplung

Art.-Nr.:	Art.-Nr.:	Bau-Länge:		VE:
MS-blank	MS-verchromt	L1	L2	
33052 0	33057 5	62	72	10/110

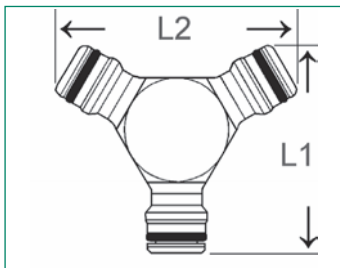

Y-Verteilerstück mit 2 Kugelhähnen, MS-Stecksystem



Abgänge einzeln absperbar, 1 x IG, 2 x Steckkupplung

Art.-Nr.:	Art.-Nr.:	Abm.:	Bau-Länge:		VE:
MS-blank	MS-verchromt		L1	L2	
53312 9	53317 4	3/4" IG	90	99,5	2/40

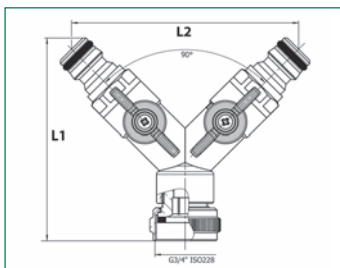

Y-Verteilerstück mit 2 Kugelhähnen, MS-Stecksystem

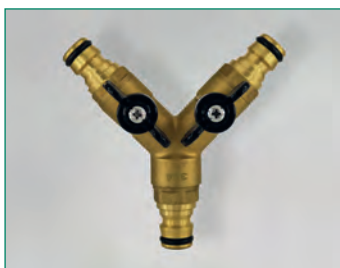

Abgänge einzeln absperbar, 3 x Steckkupplung

Art.-Nr.:	Art.-Nr.:	Bau-Länge:		VE:
MS-blank	MS-verchromt	L1	L2	
53313 6	53318 1	104	99,5	2/40

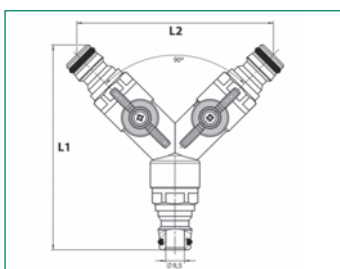

Zweiwege-Verteilerstück

Abgänge einzeln durch Kugelhähne absperrbar, 2 x AG, 1 x IG

Art.-Nr.:	Art.-Nr.:	Abm.:	Bau-Länge:		VE:
			L1	L2	
MS-blank	MS-verchromt				
53302 2	53307 5	3/4"	78	70	6/48

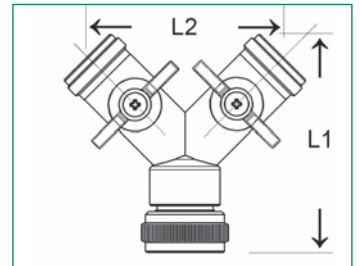

Zweiwege-Verteilerstück

Abgänge einzeln durch Kugelhähne absperrbar, 2 x AG, 1 x IG

Art.-Nr.:	Art.-Nr.:	Abm.:	Bau-Länge:		VE:
			L1	L2	
MS-blank	MS-verchromt				
53302-1"		1"	95	112	2/20

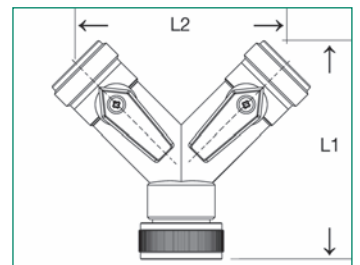

Zweiwege-Ventil

Eingang 3/4" IG (drehbar), zwei Abgänge 3/4" AG, Abgänge einzeln durch Ventilober-
teile absperrbar

Art.-Nr.:	Abm.:	Bau-Länge:		VE:
		L1	L2	
34995 9	3/4"	73	75	5/30

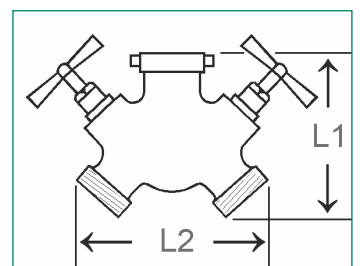

MS-Zweiwegehahn



Mit Schnellkupplungen, Abgänge einzeln durch Ventiloberteil absperrbar

Art.-Nr.:	DN	Bau-Länge:		VE:
		L1	L2	
34996 6	15	124	123	5/60

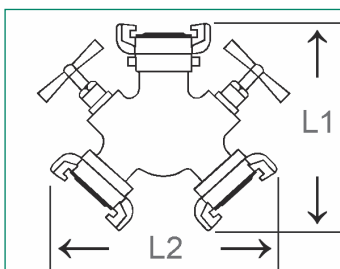

MS-Zweiwegehahn



Mit Schlauchverschraubungen, Abgänge einzeln absperrbar, drehbares Anschlussgewinde 3/4" IG

Art.-Nr.:	Abm.:	Bau-Länge:		VE:
		L1	L2	
34994 2	1/2"	100	115	5/60

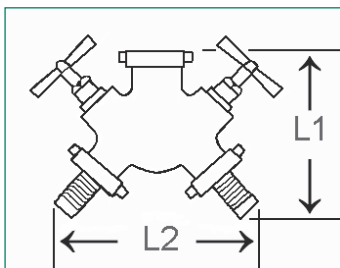

MS 2/3 Schlauchverschraubung

Art.-Nr.: blank	Art.-Nr.: verchr.	Tülle:	Ge- winde:	Bau- Länge:		VE: blank	VE: verchr.	Ersatz- dichtung NBR VE: 100
				L1	L2			
34110 6	-	3/8"	3/8"	34	22	25/550	-	33920-KTW
34100 7	35100 6	3/8"	1/2"	35	23,5	25/550	25/450	-
34125 0	35125 9	3/8"	3/4"	35,5	23,3	25/350	25/350	34125-KTW
34101 4	35101 3	1/2"	3/4"	36	23,8	25/350	25/350	33921-KTW
34107 6	-	5/8"	1/2"	36	24,5	25/400	-	33927-KTW
34106 9	-	5/8"	3/4"	37,8	25,6	25/400	-	33926-KTW
34102 1	35102 0	3/4"	1"	39,5	26,5	25/250	25/200	33922-KTW
34103 8	-	1"	1 1/4"	53	35	10/120	-	33923-KTW
34104 5	-	1 1/4"	1 1/2"	59,5	40	10/ 60	-	33924-KTW
34111 3	35111 2	1/2"	1/2"	36	24,5	25/400	25/400	33931-KTW
34112 0	35112 9	3/4"	3/4"	39,5	27,3	25/350	25/300	33932-KTW
34113 7	35113 6	1"	1"	45,5	32,5	25/150	-	33933-KTW
34114 4	-	1 1/4"	1 1/4"	58	40	10/ 70	-	34114-KTW
34115 1	-	1 1/2"	1 1/2"	63	43,5	10/ 60	-	34115-KTW
34105 2	-	1 1/2"	2"	85,5	60	10/ 50	-	-
34116 8	-	2"	2"	84,5	59	5/ 30	-	34116-KTW
34121 2	35121 1	1/2"	1"	41,5	28,5	25/200	25/200	34121-KTW
34122 9	-	1/2"	1 1/4"	41,5	23,5	-/-	-	34122-KTW

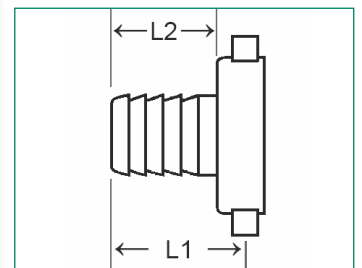

Schlauchverschraubungen mit Rändelmutter

Für die Verwendung besonders im Sanitärbereich

Art.-Nr.:	Tülle:	Gewinde:	Bau-Länge:		VE:
			L1	L2	
2-tlg., Messingblech, verchromt, mit Rändelmutter					
35081-K konischdichtend	1/2"	3/4"	31,5	22,5	50/ 600
35082-K konischdichtend	3/4"	1"	33,5	23,5	50/ 900
2-tlg., Kunststoff, verchromt, mit Rändelmutter					
35081-KU mit O-Ring	1/2"	3/4"	34,3	23,3	50/1000
35082-KU flachdichtend	3/4"	1"	33,5	22,5	50/ 900
2-tlg., Pressmessing, verchromt, mit Rändelmutter					
35081 8 flachdichtend	1/2"	3/4"	31,5	22,5	50/ 600
35082 5 flachdichtend	3/4"	1"	33,5	23,5	50/ 900
35119 8 flachdichtend	1/2"	M22/1	34,5	23	25/ 400
2-tlg., Messingblech, blank, mit Rändelmutter					
35081-K-52141	1/2"	3/4"	31,5	22,5	50/1500
35082-K-52142	3/4"	1"	33,5	23,5	50/ 900
2-tlg., Kunststoff, blank, mit Rändelmutter					
35081-KU-52141	1/2"	3/4"	31,5	22,5	50/1500
35082-KU-52142	3/4"	1"	33,5	23,5	50/ 900

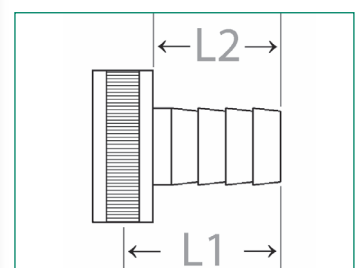

MS 3/3 Verschraubung

Flachdichtend, inkl. Dichtung aus NBR, warmgepresst

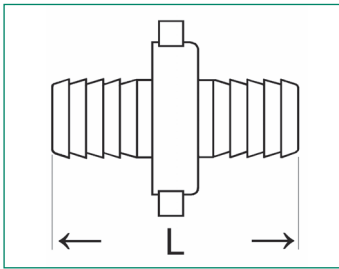
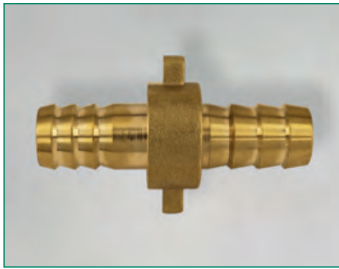

Art.-Nr.:	Abm.: Tülle	Abm.: Gewinde	Bau-Länge: L	VE:
34131 1	1/2"	3/4"	60	25/250
34180 9	3/8"	1/2"	56,5	10/ 250
34137 3	5/8"	1/2"	60	25/250
34136 6	5/8"	3/4"	66	25/200
34132 8	3/4"	1"	69	25/ 125
34133 5	1"	1 1/4"	86	10/ 60
34134 2	1 1/4"	1 1/2"	105	4/ 40
34181 6	1/2"	1/2"	60	25/250
34182 3	3/4"	3/4"	66,5	25/ 150
34183 0	1"	1"	51	10/ 100
34184 7	1 1/4"	1 1/4"	101	10/ 50
34185 4	1 1/2"	1 1/2"	109,5	5/ 40

MS 3/3 Verschraubung, reduziert

Flachdichtend, inkl. Dichtung aus NBR, warmgepresst

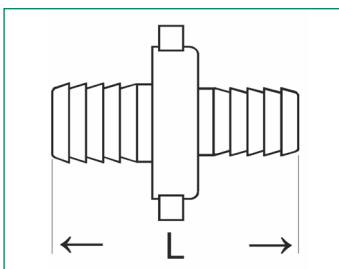
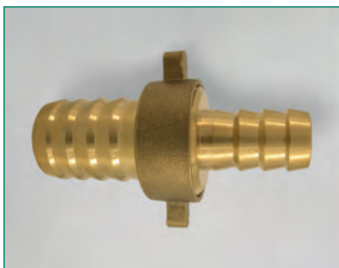

Art.-Nr.:	Abm.: Tülle	Abm.: Gewinde	Bau-Länge: L	VE:
34130 4	3/4" x 1/2"	3/4"	64	25/200

MS 2/3 Winkelverschraubung

Flachdichtend, inkl. Dichtung aus NBR, warmgepresst

Art.-Nr.:	Art.-Nr.:	Abm.:	Abm.:	Bau-Länge:		VE:	VE:
				L1	L2		
blank	verchr.	Tülle	Gewinde			blank	verchr.
34190 8	35190 7	3/8"	1/2"	41,25	25,75	25/300	-
34196 0	35196 9	3/8"	3/4"	41,25	28,75	25/250	25/200
34191 5	35191 4	1/2"	3/4"	41,25	25,75	25/250	-
34192 2		3/4"	1"	48,25	25,75	25/150	-
34195 3		1/2"	1/2"	43,75	28,75	25/300	-
wie vor, jedoch mit Sechskantmutter							
34193 9		3/8"	1/2"	41,25	28,75	25/300	-

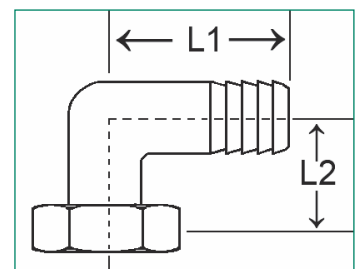
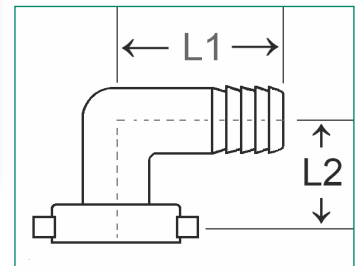

Messing, warmgepresst

Art.-Nr.:	Abm.:	Abm.:	Bau-Länge:	VE:
	Tülle	Gewinde	L	
34169 4	1"	3/4"	45	25/250

MS 1/3 Verschraubung

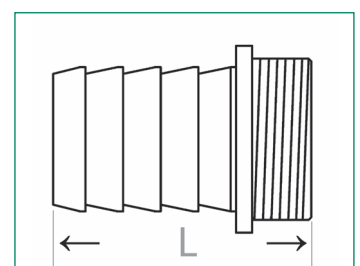

MS 1/3 Verschraubung mit Wulst und Dichtung

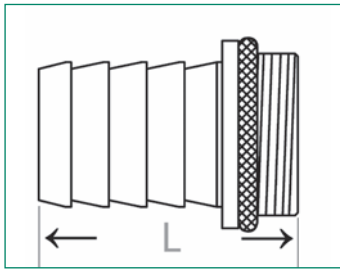
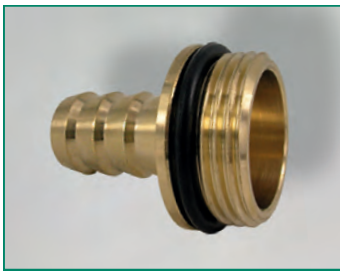

Inkl. Dichtung aus NBR, Messing warmgepresst

Art.-Nr.:	Abm.: Tülle	Abm.: Gewinde	Bau-Länge: L	VE:	Art.-Nr.:
					Ersatz-O-Ring
					VE: 100
34161 8	1/2"	3/4"	36	25/400	-
34160 1	1/2"	1"	38	25/250	-
34162 5	3/4"	1"	41	25/300	-
34163 2	1"	1 1/4"	47	25/150	-
34164 9	1 1/4"	1 1/2"	55,5	10/ 110	-
34171 7	1/2"	1/2"	32	25/650	33941 7
34172 4	3/4"	3/4"	40	25/350	33942 4
34173 1	1"	1"	46	25/250	33943 1
34174 8	1 1/4"	1 1/4"	55,5	10/ 150	33944 8
34175 5	1 1/2"	1 1/2"	60	9/ 90	-
34176 2	2"	2"	78	4/ 40	-

MS 1/3 Verschraubung

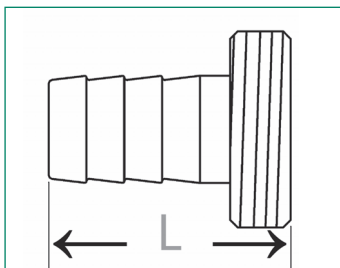

Messing, warmgepresst

Art.-Nr.:	Abm.: Tülle	Abm.: Gewinde	Bau-Länge: L	VE:
34141 0	1/2"	3/4"	31	25/ 600
34140 2	3/8"	1/2"	30	50/1000
34147 2	5/8"	1/2"	30	25/ 700
34146 5	5/8"	3/4"	34,7	25/ 500
34142 7	3/4"	1"	36	25/ 300
34143 4	1"	1 1/4"	43	10/ 160
34144 1	1 1/4"	1 1/2"	54	10/ 100
34151 9	1/2"	1/2"	30	25/ 700
34152 6	3/4"	3/4"	34	25/ 400
34153 3	1"	1"	43	25/ 200
34154 0	1 1/4"	1 1/4"	54	10/ 130
34155 7	1 1/2"	1 1/2"	58	10/ 80

MS 1/3 Konisches Vatterteil

Art.-Nr.:	Abm.:	Abm.:	Bau-Länge:	VE:
	Tülle	Gewinde	L	
34985 0	5/8" - 3/4"	3/4"	46	25/550

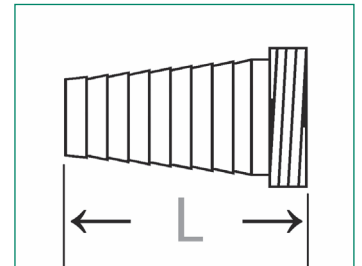
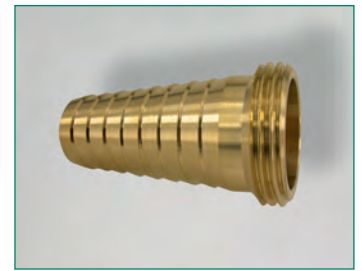

MS 1/3 Schlauchstutzen für Schaleneinbindung

Messing, warmgepresst, Außengewinde zylindrisch

Art.-Nr.:	Abm.:	Abm.:	Bau-Länge:		VE:
MS-blank	Tülle	AG	L1	L2	
34762 7	3/4"	G 3/4"	42	62,5	25/100
34763 4	1"	G 1"	42	63	10/ 90
34764 1	1 1/4"	G 1 1/4"	42	70	10/ 60
34765 8	1 1/2"	G 1 1/2"	42	66	10/ 50
34766 5	2"	G 2"	50	78	4/ 40
34768 9	3"	G 3"	68	98	2/ 18
34769 6	4"	G 4"	96	142	1/ 8
Haken abgeflacht:					
34769-11475	4"	G 4"	96	142	1/ 8

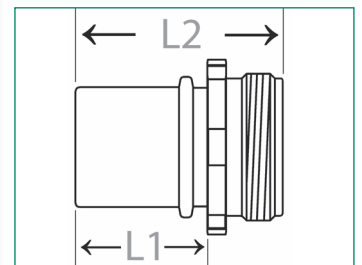

Edelstahl Schlauchstutzen für Schaleneinbindung

Edelstahl, Außengewinde zylindrisch

Art.-Nr.:	Abm.:	Abm.:	Bau-Länge:		VE:
Edelstahl 1.4401	Tülle	AG	L1	L2	
34766-1.4401	2"	G 2"	50	78	4/48
34768-1.4401	3"	G 3"	68	98	2/24
34769-1.4401	4"	G 4"	96	142	1/ 12

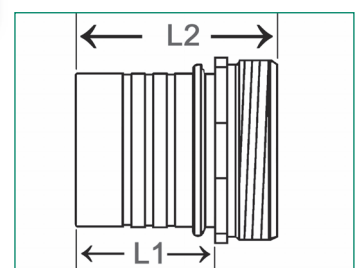

MS 1/3 „Sauger“- Schlauchstutzen

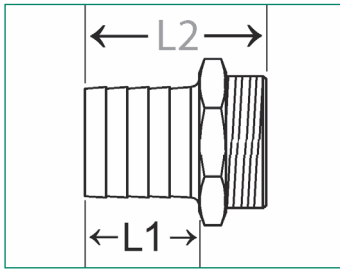

Messing, warmgepresst, blank, für Schelleneinbindung, AG

Art.-Nr.:	Abm.:		Abm.:	Bau-Länge:		VE:
	MS-blank	Tülle mm		AG	L1	
34321 6	1/4"	6	1/4"	25	39	50/1000
34327 8	1/4"	6	1/2"	25	42	25/1000
34323 0	-	8	1/4"	25	39	50/ 750
34325 4	-	8	3/8"	25	39	25/1000
34322 3	-	8	1/2"	25	43	25/1000
34330 8	3/8"	10	1/4"	25	39	50/ 850
34350 6	3/8"	10	3/8"	25	39	25/ 700
34340 7	3/8"	10	1/2"	25	42	25/ 400
34331 5	1/2"	13	3/8"	30	44	25/ 500
34351 3	1/2"	13	1/2"	30	47	25/ 400
34341 4	1/2"	13	3/4"	25	44	25/ 250
34329 2	5/8"	16	1/2"	30	47	25/ 400
34332 2	3/4"	19	1/2"	30	47	25/ 350
34352 0	3/4"	19,5	3/4"	30	49	25/ 200
34342 1	3/4"	19	1"	30	50	25/ 150
34333-10848	1"	25	3/4"	35	50	25/ 250
34353 7	1"	25,5	1"	35	56	25/ 150
34343 8	1"	25	1 1/4"	35	55	10/ 80
34334-10848	1 1/4"	32	1"	38,5	55	25/ 250
34354 4	1 1/4"	32	1 1/4"	39	59	10/ 70
34355 1	1 1/2"	40	1 1/2"	47	71	4/ 48
34366 7	2"	51	2"	54	80	4/ 32
34356-VD	2"	50	2"	69,6	93	4/ 32
34357 5	2 1/2"	64,5	2 1/2"	64	91	4/ 24
34358 2	3"	76	3"	74	111	2/ 24
34358-VD	3"	-	3"	87	114	2/ 12
34359 9	4"	102	4"	100	140	1/ 8

Edelstahl Schlauchstutzen

Edelstahl oder gleichwertiger korrosionsbeständiger Stahl gemäß DIN 3017, für Schelleneinbindung, Sechskant, AG

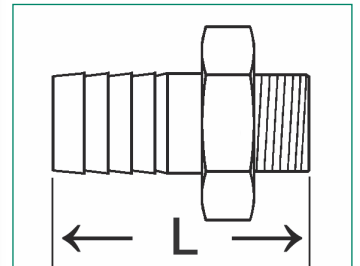

Art.-Nr.:	Art.-Nr.:	Gewinde:	Bau-Länge: L	VE:
34350-1.4301	34350-1.4401	3/8" x G 3/8"	-	-
34351-1.4301	34351-1.4401	1/2" x G 1/2"	-	-
34352-1.4301	34352-1.4401	3/4" x G 3/4"	-	-
34353-1.4301	34353-1.4401	1" x G 1"	-	-
34354-1.4301	34354-1.4401	1 1/4" x G 1 1/4"	-	-
34355-1.4301	34355-1.4401	1 1/2" x G 1 1/2"	-	-
34356-1.4301	34356-1.4401	2" x G 2"	-	-
34357-1.4301	34357-1.4401	2 1/2" x G 2 1/2"	-	-
34358-1.4301	34358-1.4401	3" x G 3"	-	-
34359-1.4301	34359-1.4401	4" x G 4"	-	-

Messing, warmgepresst, blank, für Schelleneinbindung, Sechskant, IG

Art.-Nr.:	Abm.:	Bau-Länge: L	VE:
34961 4	Ø 13 mm x 1/2"	40	25/500
34962 1	Ø 20 mm x 3/4"	45	25/250
34963 8	Ø 25 mm x 1"	51,5	25/200
34964 5	Ø 32 mm x 1 1/4"	58	10/ 100
34965 2	Ø 40 mm x 1 1/2"	60	5/ 120

MS Schlauchstutzen

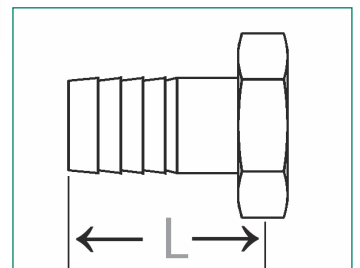

Mit nicht abnehmbarer Sechskant-Überwurfmutter

Art.-Nr.:	Abm.:	Gewinde:	Bau-Länge: L	VE:
34399 5	5/8"	1/2"	41	25/400
34392 6	3/4"	3/4"	45	25/250
34393 3	1"	1"	50	25/150

Mit abnehmbarer Sechskant-Überwurfmutter, 2-tlg.

34751 1	1/2"	1/2"	36,5	25/500
34752 8	3/4"	3/4"	41	25/250

MS 2/3 Verschraubung

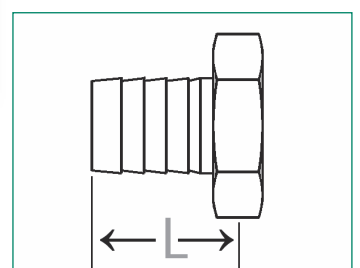

MS 3/3 Standrohrverschraubungen

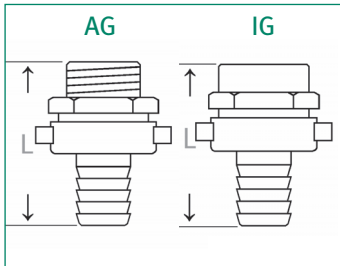
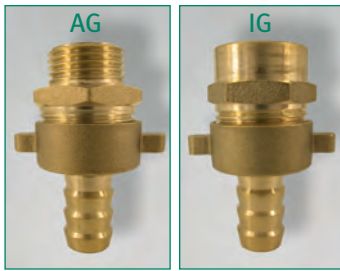

3-teilig, flachdichtend, inkl. Dichtung aus NBR

Art.-Nr.: AG	Art.-Nr.: IG	Tülle	Anschluss- gewinde	Mutter- gewinde	Bau-Länge:		VE:	
					L/AG	L/IG	AG	IG
34371 1	34381 0	1/2"	1/2"	3/4"	55,5	54	25/200	25/150
34372 8	34382 7	3/4"	3/4"	1"	60	59	25/100	10/100
34373 5	34383 4	1"	1"	1 1/4"	74	53,5	10/ 60	10/ 60
34374 2	34384 1	1 1/4"	1 1/4"	1 1/2"	86	72	10/ 40	-/-
34375 9	34385 8	1 1/2"	1 1/2"	1 1/2"	114	116	5/ 20	10/ 20
34376 6	-	2"	2"	2"	120	-	10/ 40	-/-

MS -Schlauchverbinder

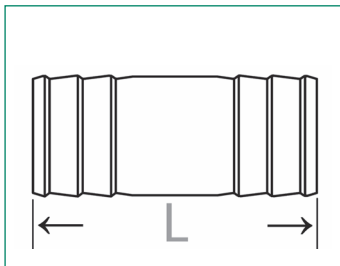

Messingblech, leichte Ausführung

Art.-Nr.:	Abm.:	Bau-Länge:	VE:
34090 1	3/8"	50	100/1500
34091 8	1/2"	50	50/ 700
34092 5	3/4"	50	25/ 350
34093 2	1"	60	25/ 175

MS -Schlauchverbinder

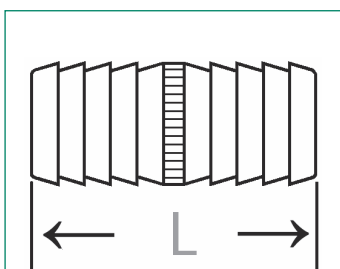

Messing, massiv

Art.-Nr.:	Abm.:	Bau-Länge: L	VE:
34300 1	3/8"	47	50/1000
34301 8	1/2"	48	25/ 650
34309 4	5/8"	49	25/ 450
34302 5	3/4"	53	25/ 350
34303 2	1"	58	25/ 200
34304 9	1 1/4"	63	10/ 140
34305 6	1 1/2"	84	10/ 60
34306 3	2"	90	10/ 40

MS -Schlauchverbinder

Messing, massiv, reduziert

Art.-Nr.:	Abm.:	Bau-Länge: L	VE:
34311 7	1/2" x 3/4"	55	25/350

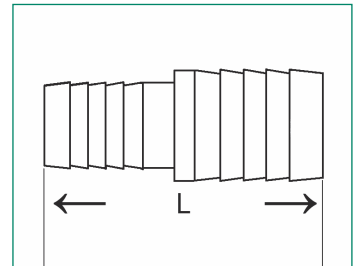

MS T-Schlauchverbinder (90°)

Messing, massiv

Art.-Nr.:	Abm.:	Bau-Länge:		VE:
		L1	L2	
34290 5	3/8"	-	-	25/700
34291 2	1/2"	68	43	25/200
34299 8	5/8"	68	43	25/200
34292 9	3/4"	70	44,5	25/ 150
34293 6	1"	78	52	10/-

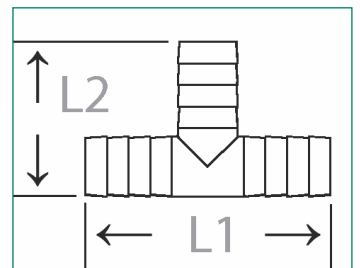

MS T-Schlauchverbinder (90°)

Messing, massiv

Art.-Nr.:	Abm.:	Bau-Länge:		VE:
		L1	L2	
S-2466	13 x 10 x 13 mm	-	-	-/-
S-2533	13 x 13 x 10 mm	-	-	25/350

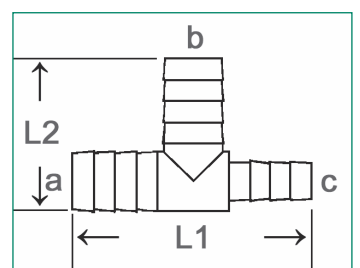

MS Winkel-Schlauchverbinder



Messing, massiv

Art.-Nr.:	Abm.:	Bau-Länge:		VE:
		L1		
S-2379	3/8" x 90°	35		25/500
S-2380	1/2" x 90°	38		25/500
S-2381	3/4" x 90°	47		25/250
S-2382	1" x 90°	55		10/150

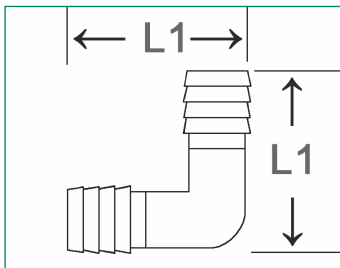

MS Y-Schlauchverbinder (120°)



Messing, massiv

Art.-Nr.:	Abm.:	Bau-Länge:		VE:
		L1	L2	
34982 9	5/8"	48	80	25/150
34983 6	3/4"	48	80	10/100

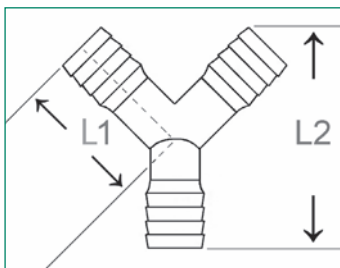

MS-Y-Verteilerstück



Mit 2 Schlauchtüllen und Überwurfmutter

Art.-Nr.:	Abm.:	Abm.:	Bau-Länge:		VE:
	Tülle	Ü.-Mutter	L1	L2	
34986 7	5/8"	3/4"	48	67,5	25/100
34987 4	3/4"	3/4"	48	67,5	10/ 90

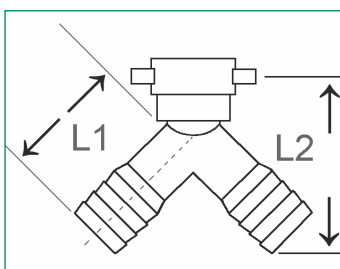

MS schwere Schlauchverschraubung

2-teilig, MS-blank, warmgepresst, schwere Ausführung, Knebel-Überwurfmutter, flach dichtend inkl. Dichtung aus NBR, verlängerte Schlauchtülle mit erhöhter Endrippe für besseren Schlauchsitz

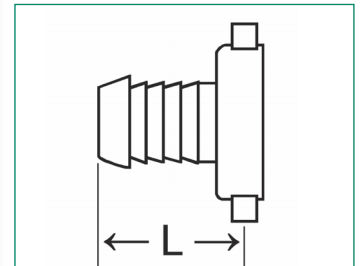
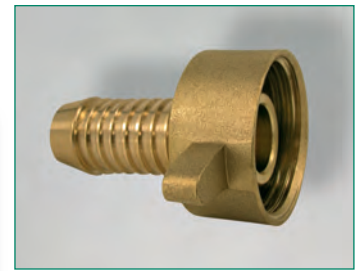

Art.-Nr.:	Abm. Tülle:	Abm. Gewinde:	Bau-Länge: L	VE:
34010 9	3/8"	1/2"	38	25/350
34011 9	1/2"	3/4"	43,5	25/250
34012 3	3/4"	1"	52	25/150
34013 0	1"	1 1/4"	62	10/100
34018 5	3/8"	3/4"	38,5	25/350
34019 2	5/8"	3/4"	39	25/500
34021 5	1/2"	1/2"	45	25/700
34022 2	3/4"	3/4"	50	25/200
34023 9	1"	1"	55,5	10/180
34028 4	1/2"	1"	43	25/350
34029 1	3/4"	1 1/4"	42	10/150

MS schwere Schlauchverschraubung

1-teilig (Vaterteil), MS warmgepresst, schwere Ausführung, flach dichtend inkl. Dichtung aus NBR, verlängerte Schlauchtülle mit erhöhter Endrippe für besseren Schlauchsitz

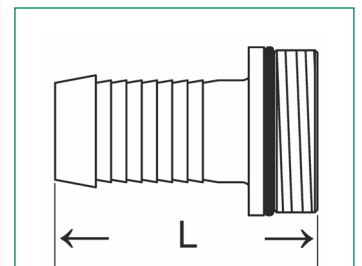

Art.-Nr.:	Abm. Tülle:	Abm. Gewinde:	Bau-Länge: L	VE:
34030 7	3/8"	1/2"	40	25/500
34031 4	1/2"	3/4"	45	25/500
34032 1	3/4"	1"	48,5	25/300
34033 8	1"	1 1/4"	57	10/150
34039 0	5/8"	3/4"	-	25/500
34041 3	1/2"	1/2"	-	25/700
34042 0	3/4"	3/4"	51	25/200
34043 7	1"	1"	57	25/150
34048 2	1/2"	1"	45	25/350
34049 9	3/4"	1 1/4"	-	10/350

MS Schlauchverschraubung

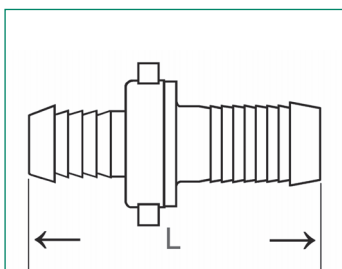
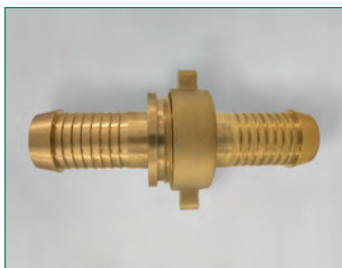

3-teilig, MS warmgepresst, schwere Ausführung, flach dichtend inkl. Dichtung aus NBR, verlängerte Schlauchtülle mit erhöhter Endrippe für besseren Schlauchsitz

Art.-Nr.:	Abm. Tülle:	Abm. Gewinde:	Bau-Länge: L	VE:
34050 5	3/8"	1/2"	-	25/200
34051 2	1/2"	3/4"	-	25/200
34052 9	3/4"	1"	98	25/150
34053 6	1"	1 1/4"	-	10/ 10
34058 1	5/8"	3/4"	-	20/ 20

MS Schlauchverschraubung Modell „SWISS“

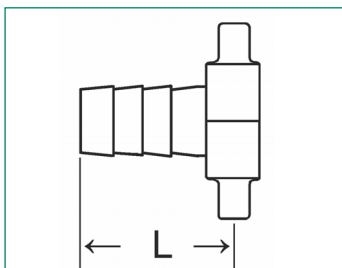

2-teilige Schlauchverschraubung mit Sechskant-Nockenmutter, MS-blank, warmgepresst, schwere Ausführung, flach dichtend, verlängerte Schlauchtülle mit erhöhter Endrippe für besseren Schlauchsitz

Art.-Nr.:	Abm.: (Tülle x IG)	Bau-Länge: L	VE:	Ersatzdichtung:
34702 3	13 mm (1/2") x 3/4"	42,5	25/250	34717 7
34705 4	16 mm (5/8") x 1/2"	39	25/300	34716 0
34706 1	16 mm (5/8") x 3/4"	37	25/200	34717 7
34711 5	13 mm (1/2") x 1/2"	43	25/300	34716 0
34712 2	19 mm (3/4") x 3/4"	39,5	25/250	34717 7
34707 8	16 mm (5/8") x 1"	45	25/ 150	-
34713 9	19 mm (3/4") x 1"	45	25/ 150	-

MS Vaterteil Modell „SWISS“

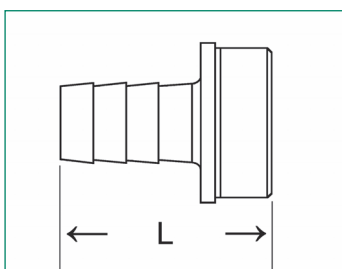
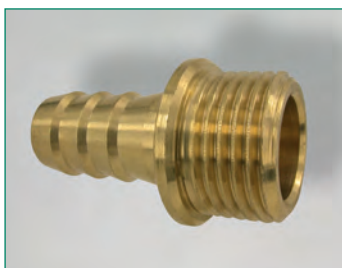

Vaterteil, Messing blank

Art.-Nr.:	Abm.: (Tülle x AG)	Bau-Länge: L	VE:
34722 1	13 mm (1/2") x 3/4"	41	25/300
34728 3	16 mm (5/8") x 1/2"	41	25/350
34729 0	16 mm (5/8") x 3/4"	46	25/300
34731 3	13 mm (1/2") x 1/2"	44	25/350
34732 0	19 mm (3/4") x 3/4"	45	25/250
34727 6	16 mm (5/8") x 1"	45	25/200
34723 87	19 mm (3/4") x 1"	45	25/200

Schlauchschellen 9 mm (W1)

Aus verzinktem Stahl, nach DIN 3017, Bandbreite 9 mm, SW 7 mm

Art.-Nr.:	Spannbereich:	VE:
34210 3	8 - 12 mm	100/1000
34216 5	8 - 16 mm	100/1000
34200 4	10 - 16 mm	100/1000
34201 1	12 - 22 mm	100/ 600
34202 8	16 - 27 mm	100/ 600
34203 5	20 - 32 mm	100/ 600
34204 2	25 - 40 mm	100/ 600
34205 9	35 - 50 mm	100/ 400
34206 6	40 - 60 mm	50/ 400
34211 0	50 - 70 mm	50/ 400
34207 3	60 - 80 mm	50/ 400
34239 4	60 - 170 mm	-/-
34208 0	70 - 90 mm	50/ 400
34209 7	80 - 100 mm	50/ 400
27080 2	80 - 130 mm	20/ 300
34212 7	90 - 110 mm	20/ 300
34213 4	100 - 120 mm	20/ 300
34215 8	110 - 130 mm	20/ 300
34218 9	120 - 140 mm	20/ 360
34219 6	130 - 150 mm	10/ 300
34214 1	140 - 160 mm	20/ 300
27081 9	150 - 170 mm	20/ 200
34217 2	160 - 180 mm	10/ 300
34220 2	190 - 210 mm	10/ 100

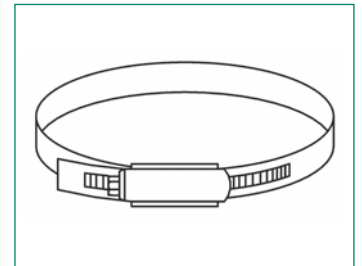

Schlauchschellen 9 mm (W1) mit blauem Knebelgriff

Aus verzinktem Stahl, nach DIN 3017, Bandbreite 9 mm

Art.-Nr.:	Spannbereich:	VE:
34200-Knebel	10 - 16 mm	10/100
34202-Knebel	16 - 27 mm	10/100

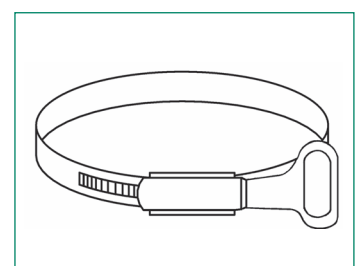

Schlauchschellen 12 mm (W1)

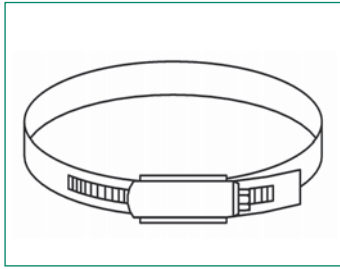

Aus verzinktem Stahl, nach DIN 3017, Bandbreite 12 mm

Art.-Nr.:	Spannbereich:	VE:
34221 9	12 - 22 mm	100/600
34222 6	16 - 27 mm	100/600
34223 3	20 - 32 mm	100/600
34224 0	25 - 40 mm	100/400
34225 7	35 - 50 mm	100/400
34226 4	40 - 60 mm	50/400
34227 1	50 - 70 mm	50/400
34228 8	60 - 80 mm	50/200
34229 5	70 - 90 mm	25/200
34230 1	80 - 100 mm	25/200
34237 0	90 - 110 mm	-/-
34231 8	100 - 120 mm	20/200
34235 6	140 - 160 mm	10/200
34236 3	160 - 180 mm	10/100

Edelstahl-Schlauchschellen 9 mm (W2)

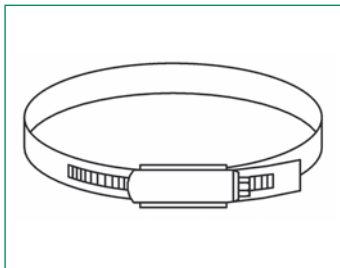

Band und Gehäuse aus Edelstahl oder gleichwertigem korrosionsbeständigem Stahl gemäß DIN 3017, Schraube Stahl verzinkt, Bandbreite 9 mm

Art.-Nr.:	Spannbereich:	VE:
34240 0	8 - 12 mm	100/1000
34241 7	10 - 16 mm	100/1000
34242 4	12 - 22 mm	100/600
34243 1	16 - 27 mm	100/600
34244 8	20 - 32 mm	100/600
34245 5	25 - 40 mm	100/600
34246 2	35 - 50 mm	100/400
34247 9	40 - 60 mm	50/400
34248 6	50 - 70 mm	50/400
34249 3	60 - 80 mm	50/400
34259 2	60 - 215 mm	-/-
34250 9	70 - 90 mm	50/400
34251 6	80 - 100 mm	50/400
34252 3	100 - 120 mm	20/300

Edelstahl-Schlauchschellen 12 mm (W2)

Band und Gehäuse aus Edelstahl oder gleichwertigem korrosionsbeständigem Stahl gemäß DIN 3017, Schraube Stahl verzinkt, Bandbreite 12 mm

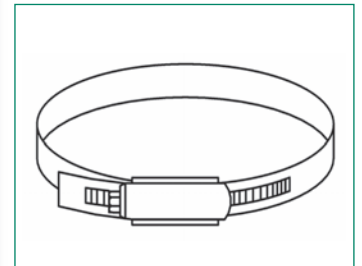

Art.-Nr.:	Spannbereich:	VE:
34263 9	16 - 27 mm	100/600
34264 6	20 - 32 mm	100/600
34265 3	25 - 40 mm	100/400
34275 2	30 - 45 mm	-/-
34266 0	35 - 50 mm	100/400
34267 7	40 - 60 mm	50/400
34268 4	50 - 70 mm	50/400
34269 1	60 - 80 mm	50/200
34270 7	70 - 90 mm	25/200
34271 4	80 - 100 mm	25/200
34276 9	90 - 110 mm	10/ 300
34272 1	100 - 120 mm	10/ 300
34273 8	120 - 140 mm	-/-
34274 5	140 - 160 mm	-/-

Edelstahl-Schlauchschellen 9 mm (W4)

Band, Gehäuse und Schraube aus Edelstahl oder gleichwertigem korrosionsbeständigem Stahl gemäß DIN 3017, Bandbreite 9 mm

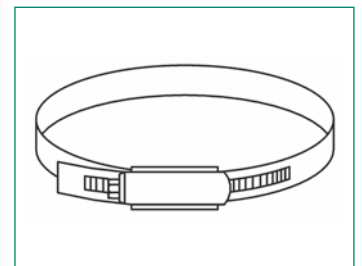

Art.-Nr.:	Spannbereich:	VE:
35210 2	8 - 12 mm	100/1000
35216 4	8 - 16 mm	100/2000
35200 3	10 - 16 mm	100/1000
35201 0	12 - 22 mm	100/ 600
35202 7	16 - 27 mm	100/ 600
35203 4	20 - 32 mm	100/ 600
35204 1	25 - 40 mm	100/ 600
35213 3	30 - 45 mm	-/-
35205 8	35 - 50 mm	100/ 800
35206 5	40 - 60 mm	50/ 400
35211 9	50 - 70 mm	50/ 400
35207 2	60 - 80 mm	50/ 400
35208 9	70 - 90 mm	50/ 400
35209 6	80 - 100 mm	50/ 400
35212 6	90 - 110 mm	20/ 300

Edelstahl-Schlauchschellen 12 mm (W4)

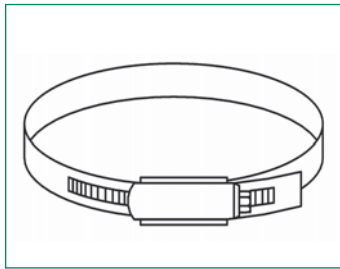

Band, Gehäuse und Schraube aus Edelstahl oder gleichwertigem korrosionsbeständigem Stahl gemäß DIN 3017, Bandbreite 12 mm

Art.-Nr.:	Spannbereich:	VE:
34281 3	12 - 22 mm	100/600
34282 0	16 - 25 mm	100/600
34283 7	20 - 32 mm	100/600
34284 4	25 - 40 mm	100/400
34285 1	35 - 50 mm	100/400
34286 8	40 - 60 mm	50/400
34288 2	70 - 90 mm	25/200
34289 9	80 - 100 mm	25/200
27310 0	60 - 80 mm	50/200
27312 4	100 - 120 mm	20/200
27311 7	110 - 130 mm	10/200
27318 6	160 - 180 mm	10/100

Edelstahl-Schlauchschellen 9 mm (W5)

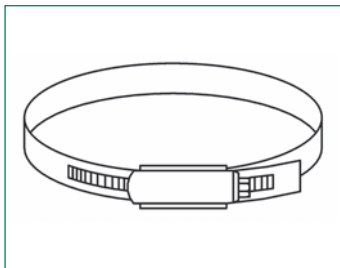

Band, Gehäuse und Schraube aus Edelstahl oder gleichwertigem korrosionsbeständigem Stahl gemäß DIN 3017, Bandbreite 9 mm

Art.-Nr.:	Spannbereich:	VE:
27200 4	8 - 12 mm	100/1000
27201 1	8 - 16 mm	100/1000
27202 8	10 - 16 mm	100/1000
27203 5	12 - 22 mm	100/600
27204 2	16 - 27 mm	100/600
27205 9	20 - 32 mm	100/600
27206 6	25 - 40 mm	100/600
27207 3	35 - 50 mm	100/400
27208 0	40 - 60 mm	50/400
27209 7	50 - 70 mm	50/400
27210 3	60 - 80 mm	50/400
27211 0	70 - 90 mm	50/400
27212 7	80 - 100 mm	50/400
27213 4	80 - 130 mm	25/200
27214 1	90 - 110 mm	20/300
27215 8	100 - 120 mm	20/300
27216 5	110 - 130 mm	20/300
27217 2	120 - 140 mm	20/360
27218 9	130 - 150 mm	20/300
27219 6	140 - 160 mm	10/300
27220 2	150 - 170 mm	10/300
27221 9	160 - 180 mm	10/300
27222 6	190 - 210 mm	10/-

Edelstahl-Schlauchschellen 12 mm (W5)

Band, Gehäuse und Schraube aus Edelstahl oder gleichwertigem korrosionsbeständigem Stahl gemäß DIN 3017, Bandbreite 12 mm

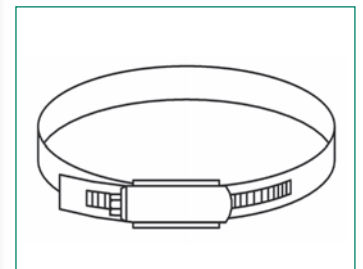

Art.-Nr.:	Spannbereich:	VE:
27230 1	12 - 22 mm	100/600
27231 8	16 - 27 mm	100/600
27232 6	20 - 32 mm	100/600
27233 2	25 - 40 mm	100/400
27234 9	35 - 50 mm	100/400
27235 6	40 - 60 mm	50/400
27236 3	50 - 70 mm	50/400
27237 0	60 - 80 mm	50/200
27238 7	70 - 90 mm	25/200
27239 4	80 - 100 mm	25/200
27243 1	90 - 110 mm	20/200
27240 0	100 - 120 mm	20/200
27241 7	140 - 160 mm	10/200
27244 8	150 - 170 mm	-/-
27242 4	160 - 180 mm	10/300
27245 5	180 - 200 mm	-/-
27246 2	230 - 250 mm	-/-

Hochleistungs-Schneckenwinde-Schellen (W4)

Diese Spezialschelle ist komplett aus rostfreiem Stahl und wird eingesetzt, wo es zu Vibrationen und großen Temperaturschwankungen kommt, wodurch sich die Schlauchleitungen ausdehnen und zusammenziehen können. Die Schelle hält einen konstanten Druck um den Schlauch aufrecht und verhindert Leckagen.

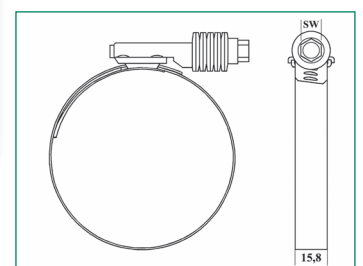

Art.-Nr.:	Spannbereich:	Bandbreite:	Schlüsselweite:	VE:
S-3828-067	45 - 67 mm	15,8 mm	M10	-/150
S-3828-079	57 - 79 mm	15,8 mm	M10	-/150
S-3828-092	70 - 92 mm	15,8 mm	M10	-/150
S-3828-105	83 - 105 mm	15,8 mm	M10	-/100
S-3828-118	95 - 118 mm	15,8 mm	M10	-/100

2-Draht-Schlauchschellen (W1)

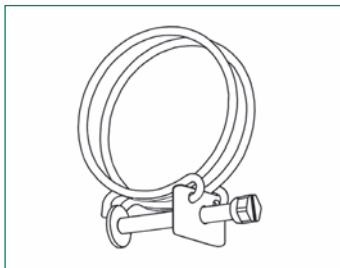

Zur festen Montage besonders von Spiralschläuchen, Stahl verzinkt, Breite ca. 8 mm

Art.-Nr.:	Spannbereich:	VE:
27020 8	16 - 19 mm	50/1000
27021 5	18 - 21 mm	50/1000
27022 2	20 - 23 mm	50/1000
27023 9	22 - 25 mm	50/1000
27024 6	24 - 28 mm	50/ 500
27025 3	28 - 32 mm	50/ 400
27026 0	32 - 36 mm	50/ 400
27027 7	36 - 41 mm	50/ 400
27028 4	41 - 46 mm	50/ 400
27029 1	43 - 48 mm	50/ 400
27030 7	47 - 53 mm	50/ 200
27031 4	51 - 58 mm	50/ 200
27032 1	57 - 63 mm	50/ 200

Mini-Schlauchschellen 9 mm, Stahl verzinkt (W1)

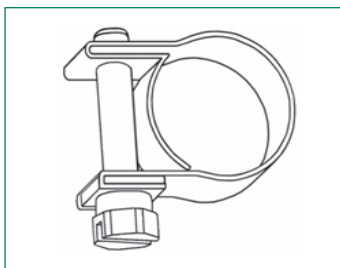

Aus verzinktem Stahl, Bandbreite 9 mm

Art.-Nr.:	Spannbereich:	VE:
27000 0	6 - 8 mm	100/3000
27001 7	7 - 9 mm	100/3000
27002 4	8 - 10 mm	100/1000
27004 8	10 - 12 mm	100/1000
27005 5	11 - 13 mm	100/1000
27006 2	12 - 14 mm	100/1000

Spannbackenschellen (W1)

Band, Gehäuse und Schraube Stahl verzinkt

Art.-Nr.:	Spannbereich:	Bandbreite:	VE:
35221 8	17 - 19 mm	18 mm	50/200
35222 5	19 - 21 mm	18 mm	50/200
35223 2	21 - 23 mm	18 mm	50/200
35224 9	23 - 25 mm	18 mm	50/200
35225 6	26 - 28 mm	18 mm	50/200
35226 3	29 - 31 mm	20 mm	50/200
35227 0	32 - 35 mm	20 mm	50/200
35228 7	36 - 39 mm	20 mm	50/100
35229 4	40 - 43 mm	20 mm	50/100
35230 0	44 - 47 mm	22 mm	50/100
35231 7	48 - 51 mm	22 mm	50/100
35232 4	52 - 55 mm	22 mm	25/ 100
35233 1	56 - 59 mm	22 mm	25/ 100
35234 8	60 - 63 mm	22 mm	25/ 100
35235 5	64 - 67 mm	22 mm	25/ 100
35236 2	68 - 73 mm	24 mm	25/ 100
35237 9	74 - 79 mm	24 mm	25/ 100
35238 6	80 - 85 mm	24 mm	25/ 50
35239 3	86 - 91 mm	24 mm	25/ 50
35240 9	90 - 95 mm	24 mm	25/ 50
35241 9	92 - 97 mm	24 mm	25/ 50
35242 3	98 - 103 mm	24 mm	25/ 50
35243 0	104 - 112 mm	24 mm	25/ 50
35244 7	113 - 121 mm	24 mm	25/ 50
35246 1	140 - 148 mm	26 mm	-/-
35249 2	162 - 174 mm	26 mm	10/ 40
35248 5	214 - 226 mm	26 mm	-/-

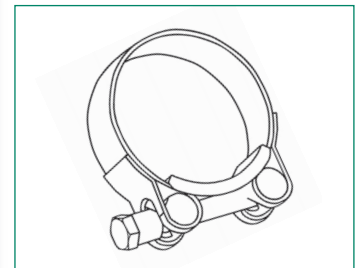

Spannbackenschellen (W2)

Band und Gehäuse aus Edelstahl oder gleichwertigem korrosionsbeständigem Stahl gemäß DIN 3017, Schraube Stahl verzinkt

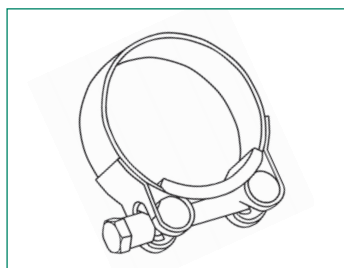

Art.-Nr.:	Spannbereich:	Bandbreite:	VE:
35261 4	17 - 19 mm	18 mm	50/200
35262 1	19 - 21 mm	18 mm	50/200
35263 8	21 - 23 mm	18 mm	50/200
35264 5	23 - 25 mm	18 mm	50/200
35265 2	26 - 28 mm	18 mm	50/200
35267 6	29 - 31 mm	20 mm	50/200
35268 3	32 - 35 mm	20 mm	50/200
35269 0	36 - 39 mm	20 mm	50/100
35271 3	40 - 43 mm	20 mm	50/100
35272 0	44 - 47 mm	22 mm	50/100
35273 7	48 - 51 mm	22 mm	50/100
35274 4	52 - 55 mm	22 mm	25/100
35275 1	56 - 59 mm	22 mm	25/100
35276 8	60 - 63 mm	22 mm	25/100
35277 5	64 - 67 mm	22 mm	25/100
35278 2	68 - 73 mm	24 mm	25/100
35279 9	74 - 79 mm	24 mm	25/100
35280 5	80 - 85 mm	24 mm	25/ 50
35281 2	86 - 91 mm	24 mm	25/ 50
35282 9	92 - 97 mm	24 mm	25/ 50
35283 6	98 - 103 mm	24 mm	25/ 50
35284 3	104 - 112 mm	24 mm	25/ 50
35285 0	113 - 121 mm	24 mm	25/ 50
35286 7	122 - 130 mm	24 mm	25/ 50
35287 4	131 - 140 mm	26 mm	25/ 50
35288 1	140 - 148 mm	26 mm	10/ 40
35289 8	149 - 162 mm	26 mm	25/ 50
35290 4	162 - 174 mm	26 mm	10/ 40
35291 1	174 - 187 mm	26 mm	25/ 50
35292 8	187 - 200 mm	26 mm	25/ 50
35293 5	227 - 239 mm	26 mm	-/-

Erläuterung der Wertstoffklassen bei Schlauch- und Spannbackenschellen

Bez.:	Verarbeitung:	Anforderung:
W1	Aus beschichtetem Stahl	Geringe Anforderungen an die Korrosionsbeständigkeit
W2	Gehäuse und Band aus Chromstahl 1.4016; Schraube aus beschichtetem Stahl	Geringe bis mittlere Anforderungen an die Korrosionsbeständigkeit
W4	Komplett aus Chrom-Nickel-Stahl 1.4301 (V2A oder vergleichbarer Stahl)	Hohe Anforderungen an die Korrosionsbeständigkeit
W5	Komplett aus Chrom-Nickel-Molybdän-Stahl 1.4571 (V4A oder 1.4401)	Seewasserbeständig und schwer magnetisierbar; höchste Anforderungen an die Korrosionsbeständigkeit

Doppelspannbackenschellen (W1)

Band, Gehäuse und Schraube Stahl verzinkt

Art.-Nr.:	Spannbereich:	Bandbreite:	VE:
27357 5	100 - 110 mm	24 mm	-/20
27358 2	110 - 120 mm	24 mm	-/20
27363 6	160 - 170 mm	24 mm	-/20



Endlosschelle mit klappbarem Gehäuse

2-teilig, Band Edelstahl 1.4104, Gehäuse und Schraube Stahl verzinkt, 9 mm Bandbreite, Spannweite 50-165 mm

Art.-Nr.:	Spannbereich:	Bandbreite:	VE:
SE-3075	50-165 mm	9 mm	-/-



Edelstahlband perforiert, Gehäuse und Schraube Stahl verzinkt (separat)

Art.-Nr.:	Länge (m):	Bandbreite:	VE:
27060 4	3	8 mm	1/Beutel
27061 1	5	8 mm	1/Beutel
27062 8	25	8 mm	1/Beutel
27063 5	3	14 mm	1/Beutel
27064 2	5	14 mm	1/Beutel
27065 9	25	14 mm	1/Beutel

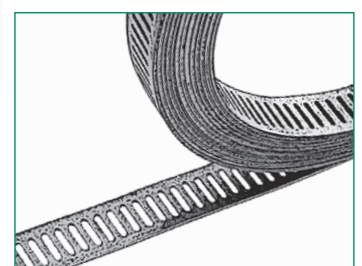
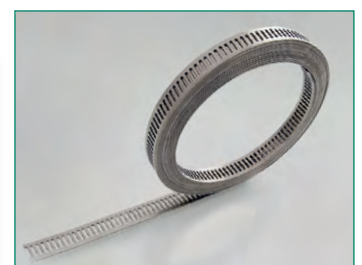

Gehäuse/Schrauben im Set (W2)



Art.-Nr.:	Bandbreite:	VE:
27066 6	8 mm	8/Beutel
27067 3	8 mm	6/Beutel
27068 0	14 mm	8/Beutel
27069 7	14 mm	6/Beutel



2-Ohr-Schellen (Klemmschellen) (W1)

Aus verzinktem Stahl



Art.-Nr.:	Spannbereich:	VE:
27085 7	5 - 7 mm	100/2000
27086 4	7 - 9 mm	100/2000
27087 1	9 - 11 mm	100/2000
27082 6	11 - 13 mm	100/2000
27083 3	13 - 15 mm	100/2000
27088 8	14 - 17 mm	100/2000
27084 0	15 - 18 mm	100/2000
27089 5	18 - 21 mm	100/2000
27090 1	20 - 23 mm	100/2000

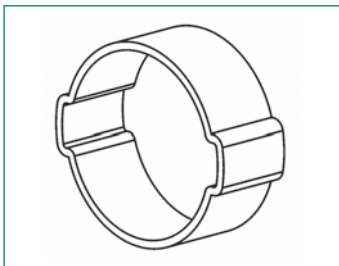

Spannschelle für Rohre, Stahl verzinkt

Aus verzinktem Stahl, ohne Schallschutzgummi



Art.-Nr.:	Abm.:	VE:
S-080	DN 100 mm	1/50

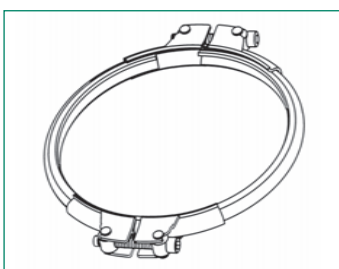

Endlosschellenband-Montage

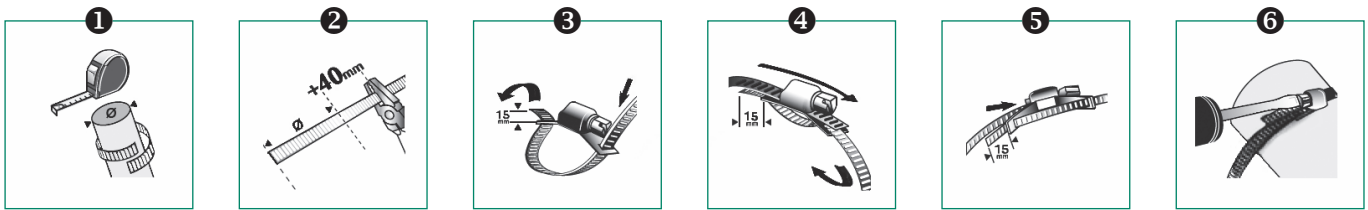

2-Ohr-Schellen-Montage

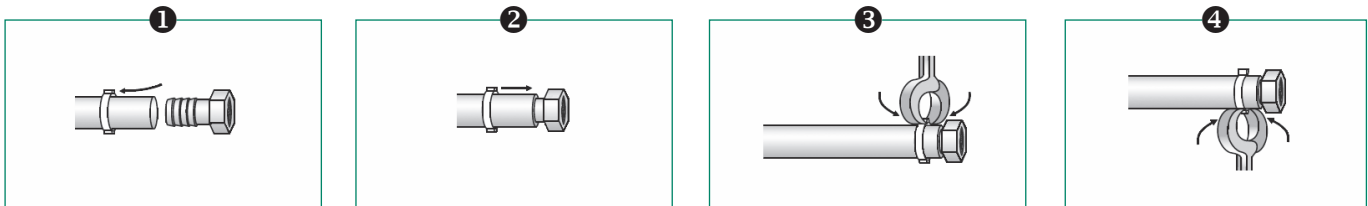

Zamak-Rohrschellen alternativ mit Messingüberzug, 2 stahlverzinkte Klemmschrauben mit Kreuzschlitz und einem Innengewinde M7

Zamak Rohrschelle

Art.-Nr.:	Art.-Nr.:	Abmessung:	VE:
Zamak	mit Messing		
27279 0	27279-MS	8 mm	50/2000
27280 6	27280-MS	10 mm	200/1400
27281 3	27281-MS	12 mm	200/1400
27282 0	27282-MS	15 mm	200/1200
27283-16	-	16 mm	50/1000
27283-17	-	17 mm	50/1000
27283 7	27283-MS	18 mm	150/ 750
27284-19	-	19 mm	70/ 840
27284-20	-	20 mm	60/ 720
27284-21	-	21 mm	60/ 720
27284 4	27284-MS	22 mm	150/ 600
27285-24	-	24 mm	50/ 500
27285-25	-	25 mm	50/ 500
27285 1	27285-MS	27 mm	90/ 540
27286 8	27286-MS	28 mm	85/ 425
27287 5	27287-MS	32 mm	65/ 325
27288 2	27288-MS	34 mm	60/ 300
27289 9	27289-MS	40 mm	55/ 275
27290 5	27290-MS	42 mm	50/ 250
27290-43	-	43 mm	50/ 250
27291-48	-	48 mm	40/ 200
27291 2	27291-MS	50 mm	50/ 200
27270-60	-	60 mm	25/ 125
27270 7	-	63 mm	25/ 125
27271-76	-	76 mm	25/ 100

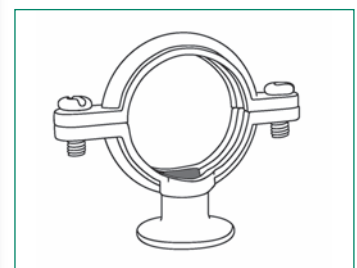

Messing-Klemmschale



2-teilig mit verzinkten Innen-Sechskantschrauben und Muttern, ideal zum Einbinden von Pumpen-Spiralschläuchen

Art.-Nr.:	Spannbereich:	Abm.:	VE:
34402 2	25 - 27 mm	3/4"	10/200
34403 9	31 - 34 mm	1"	10/200
34404 6	38 - 41 mm	1 1/4"	10/150

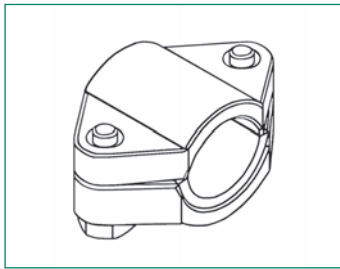

Suntos® Qualitätsschlauch

Wasserschlauch gelb, UV-beständig, Trikotgewebe-Einlage (verwindungsfrei), hochflexibel, kälte- und hitzebeständig (- 10°C bis + 50°C)



Art.-Nr.:	m/Rolle:	Abm.:	LW: mm	Platzdruck: bar	VE:
37201 8	20	1/2"	12,5	36	99
37301 5	30	1/2"	12,5	36	66
37501 9	50	1/2"	12,5	36	42
37252 0	25	3/4"	19	27	30
37502 6	50	3/4"	19	27	16
37112 7	100	3/4"	19	27	4
37253 7	25	1"	25	24	10
37503 3	50	1"	25	24	6
37504 0	50	1 1/4"	32	18	a. A.
37505 7	50	1 1/2"	38	12	a. A.
37506 4	50	2"	50	12	a. A.

Aluminium-Wandschlauchhalter



Form A, geeignet für Schläuche oder Kabel, mit 3 Löchern zur Befestigung

Art.-Nr.:	Größe: A (Breite) B (Höhe) C (Tiefe)	VE:
38111 9	S = 190 x 140 x 70 mm	-/-
38112 6	M = 260 x 190 x 105 mm	-/-
38113 3	L = 335 x 245 x 135 mm	-/-
38114 0	XL = 415 x 300 x 190 mm	-/-

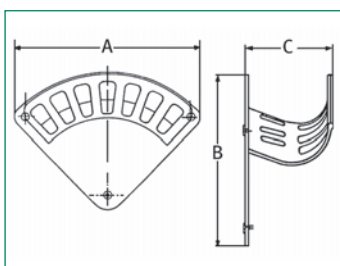

PE-Rohr-Verschraubung aus Messing

Klemmverbindungen für Kunststoff-Rohre (HDPE und NDPE) in den Größen 1/2" x 20 mm bis 3" x 90 mm. Geeignet für Rohrleitungssysteme unter- oder obererdig zur festen oder beweglichen Installation. Zum Durchleiten von Trinkwasser, Abwasser und anderen flüssigen Medien.



Material: Messing (MS 58)

max. Betriebsdruck: 16 bar
 Betriebstemperatur: -20°C bis + 120°C
 Verwendungsbereich: Gas zugelassen, geprüft nach DIN DVGW V 114 W

Bestehend aus Gehäuse, z. B. Innengewinde, O-Ring, Druckring, Spannring und Verschraubung (Überwurfmutter).
 Bei Medium Gas muss zusätzlich eine Gashülse bzw. ein Stützröhrchen eingesetzt werden.

Gerade Form, mit Innengewinde und Verschraubung

Art.-Nr.:	IG: Größe	PE-Rohr- Größe	PE-Rohr- Außen Ø	VE:
34501 2	G 1/2"	1/2"	20 mm	20/320
34502 9	G 3/4"	3/4"	25 mm	15/240
34503 6	G 1"	1"	32 mm	12/ 120
34504 3	G 1 1/4"	1 1/4"	40 mm	6/ 60
34505 0	G 1 1/2"	1 1/2"	50 mm	4/ 72
34506 7	G 2"	2"	63 mm	2/ 38



Gerade Form, mit Außengewinde und Verschraubung

Art.-Nr.:	AG: Größe	PE-Rohr- Größe	PE-Rohr- Außen Ø	VE:
34511 1	G 1/2"	1/2"	20 mm	20/320
34512 8	G 3/4"	3/4"	25 mm	15/240
34513 5	G 1"	1"	32 mm	12/ 120
34514 2	G 1 1/4"	1 1/4"	40 mm	6/ 60
34515 9	G 1 1/2"	1 1/2"	50 mm	4/ 72
34516 6	G 2"	2"	63 mm	2/ 38



Winkelform, mit zwei Verschraubungen

Art.-Nr.:	PE-Rohr- Größe	PE-Rohr- Außen Ø	VE:
34571 5	1/2"	20 mm	12/216
34572 2	3/4"	25 mm	10/100
34573 9	1"	32 mm	6/ 78
34574 6	1 1/4"	40 mm	4/ 48
34575 3	1 1/2"	50 mm	2/ 36
34576 0	2"	63 mm	2/ 14



Winkelform, mit IG und Verschraubung



Art.-Nr.:	IG: Größe	PE-Rohr- Größe	PE-Rohr- Außen Ø	VE:
34521 0	G 1/2"	1/2"	20 mm	15/240
34522 7	G 3/4"	3/4"	25 mm	12/192
34523 4	G 1"	1"	32 mm	8/104
34524 1	G 1 1/4"	1 1/4"	40 mm	6/ 72
34525 8	G 1 1/2"	1 1/2"	50 mm	4/ 48

Winkelform, mit AG und Verschraubung



Art.-Nr.:	AG: Größe	PE-Rohr- Größe	PE-Rohr- Außen Ø	VE:
34531 9	G 1/2"	1/2"	20 mm	15/240
34532 6	G 3/4"	3/4"	25 mm	12/120
34533 3	G 1"	1"	32 mm	8/ 80
34534 0	G 1 1/4"	1 1/4"	40 mm	6/ 72
34535 7	G 1 1/2"	1 1/2"	50 mm	4/ 48
34536 4	2"	2"	63 mm	2/ 38

Winkelform, mit IG, Verschraubung und Wandfixierung



Art.-Nr.:	IG: Größe	PE-Rohr- Größe	PE-Rohr- Außen Ø	VE:
34541 8	G 1/2"	1/2"	20 mm	15/150
34542 5	G 3/4"	3/4"	25 mm	12/156
34543 2	G 1"	1"	32 mm	8/ 64

T-Stück, mit drei Verschraubungen



Art.-Nr.:	PE-Rohr- Größe	PE-Rohr- Außen Ø	VE:
34566 1	1/2"	20 mm	6/144
34567 8	3/4"	25 mm	6/108
34568 5	1"	32 mm	4/ 52
34569 2	1 1/4"	40 mm	4/ 36
34570 8	1 1/2"	50 mm	2/ 28
34560 9	2"	63 mm	1/ 8

T-Stück, mit IG und zwei Verschraubungen

Art.-Nr.:	IG: Größe	PE-Rohr- Größe	PE-Rohr- Außen Ø	VE:
34551 7	G 1/2"	1/2"	20 mm	8/192
34552 4	G 3/4"	3/4"	25 mm	6/ 96
34553 1	G 1"	1"	32 mm	4/ 72
34554 8	G 1 1/4"	1 1/4"	40 mm	4/ 36
34555 5	G 1 1/2"	1 1/2"	50 mm	2/ 26

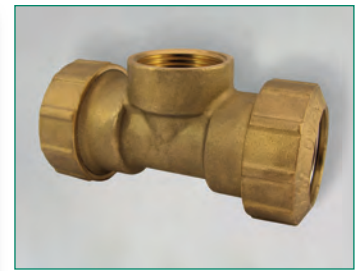

Gerade Form, mit zwei Verschraubungen

Art.-Nr.:	PE-Rohr- Größe	PE-Rohr- Außen Ø	VE:
34581 4	1/2"	20 mm	12/192
34582 1	3/4"	25 mm	10/160
34583 8	1"	32 mm	8/104
34584 5	1 1/4"	40 mm	4/ 80
34585 2	1 1/2"	50 mm	2/ 48
34580 7	2"	63 mm	2/ 16



Gerade lange Form, mit zwei Verschraubungen

Art.-Nr.:	PE-Rohr- Größe	PE-Rohr- Außen Ø	VE:
34586 9	1"	32 mm	6/72
34587 6	1 1/4"	40 mm	4/36
34588 3	1 1/2"	50 mm	2/36
34589 0	2"	63 mm	2/14



Dichtungsset für PE-Rohr-Verschraubung

Art.-Nr.:	PE-Rohr- Größe	PE-Rohr- Außen Ø	VE:
34591 3	1/2"	20 mm	-/100
34592 0	3/4"	25 mm	-/ 75
34593 7	1"	32 mm	-/ 50
34594 4	1 1/4"	40 mm	-/ 30



Stützhülse



Edelstahl, notwendig bei Medium Gas, nur für MS-PE-Verschraubungen

Art.-Nr.:	PE-Rohr- Größe	VE:
34500 5	1/2"	-/100
34510 4	3/4"	-/ 75
34520 3	1"	-/ 50
34530 2	1 1/4"	-/ 30

PE-Rohr-Verschraubung aus Polypropylen

Material: PP

max. Betriebsdruck: 10 bar

Betriebstemperatur: 0°C bis + 30°C

Verwendungsbereich: Bewässerungs- und Beregnungsanlagen, nicht für Gas oder Druckluft geeignet.

Bestehend aus Gehäuse, z. B. Innengewinde, O-Ring, Druckring, Spannring und Verschraubung (Überwurfmutter).

Gerade Form, mit zwei Verschraubungen



Art.-Nr.:	IG: Größe	PE-Rohr- Außen Ø	VE:
35581 3	1/2"	20 mm	50/300
35582 0	3/4"	25 mm	50/200
35583 7	1"	32 mm	50/ 150
35584 4	1 1/4"	40 mm	-/ 90
35585 1	1 1/2"	50 mm	-/ 50
35586 8	2"	63 mm	-/ 30

Gerade Form, mit IG und Verschraubung



Art.-Nr.:	IG: Größe	PE-Rohr- Größe	PE-Rohr- Außen Ø	VE:
35501 1	1/2"	1/2"	20 mm	50/350
35502 8	3/4"	3/4"	25 mm	50/350
35503 5	1"	1"	32 mm	50/200
35504 2	1 1/4"	1 1/4"	40 mm	-/ 125
35505 9	1 1/2"	1 1/2"	50 mm	-/ 75
35506 6	2"	2"	63 mm	-/ 65

Gerade Form, mit AG und Verschraubung

Art.-Nr.:	AG: Größe	PE-Rohr- Größe	PE-Rohr- Außen Ø	VE:
35511 0	1/2"	1/2"	20 mm	50/550
35512 7	3/4"	3/4"	25 mm	50/350
35513 4	1"	1"	32 mm	50/200
35514 1	1 1/4"	1 1/4"	40 mm	-/ 130
35515 8	1 1/2"	1 1/2"	50 mm	-/ 80
35516 5	2"	2"	63 mm	-/ 45



Winkelform, mit zwei Verschraubungen

Art.-Nr.:	PE-Rohr- Größe	PE-Rohr- Außen Ø	VE:
35571 7	1/2"	20 mm	50/250
35572 1	3/4"	25 mm	50/200
35573 8	1"	32 mm	-/ 50
35574 5	1 1/4"	40 mm	-/ 70
35575 2	1 1/2"	50 mm	-/ 40
35576 9	2"	63 mm	-/ 23



Winkelform, mit IG und Verschraubung

Art.-Nr.:	IG: Größe	PE-Rohr- Größe	PE-Rohr- Außen Ø	VE:
35521 9	1/2"	1/2"	20 mm	20/460
35522 6	3/4"	3/4"	25 mm	20/300
35523 3	1"	1"	32 mm	50/ 150
35524 0	1 1/4"	1 1/4"	40 mm	5/ 90
35525 7	1 1/2"	1 1/2"	50 mm	-/ 55
35526 4	2"	2"	63 mm	-/ 30



Winkelform, mit AG und Verschraubung

Art.-Nr.:	AG: Größe	PE-Rohr- Größe	PE-Rohr- Außen Ø	VE:
35531 8	1/2"	1/2"	20 mm	50/450
35532 5	3/4"	3/4"	25 mm	50/300
35533 2	1"	1"	32 mm	50/ 150
35534 9	1 1/4"	1 1/4"	40 mm	-/ 120
35535 6	1 1/2"	1 1/2"	50 mm	-/ 60
35536 3	2"	2"	63 mm	-/ 35



T-Stück mit drei Verschraubungen



Art.-Nr.:	PE-Rohr- Größe	PE-Rohr- Außen Ø	VE:
35566 0	1/2"	20 mm	50/150
35567 7	3/4"	25 mm	50/150
35568 4	1"	32 mm	-/ 80
35569 1	1 1/4"	40 mm	-/ 45
35559 2	1 1/2"	50 mm	-/ 25
35560 8	2"	63 mm	-/ 14

T-Stück, mit IG und zwei Verschraubungen



Art.-Nr.:	IG Größe	PE-Rohr- Größe	PE-Rohr- Außen Ø	VE:
35551 6	1/2"	1/2"	20 mm	20/240
35552 3	3/4"	3/4"	25 mm	10/ 150
35553 0	1"	1"	32 mm	50/100
35554 7	1 1/4"	1 1/4"	40 mm	-/ 60
35555 4	1 1/2"	1 1/2"	50 mm	-/ 33
35556 1	2"	2"	63 mm	-/ 20
35550 9	3/4"	1"	32 mm	-/ 100

T-Stück, mit AG und zwei Verschraubungen



Art.-Nr.:	AG Größe	PE-Rohr- Größe	PE-Rohr- Außen Ø	VE:
35541 7	1/2"	1/2"	20 mm	50/200
35542 4	3/4"	3/4"	25 mm	50/ 150
35543 1	1"	1"	32 mm	-/ 100
35544 8	1 1/4"	1 1/4"	40 mm	-/ 50
35545 5	1 1/2"	1 1/2"	50 mm	-/ 30
35546 2	2"	2"	63 mm	-/ 18

Messing-Stecksystem, passend für marktübliche Steckkupplungen, max 16 bar bei +20°C

Aus Leichtmetall, massive Ausführung, kunststoffbeschichtet, Anschlussgewinde IG 3/4" mit Dichtung- 6-fach verstellbar und feststellbar.
Mit montierter Messing-Steckkupplung.

Strahlenarten: ⇒ Normalstrahl
⇒ Brausestrahl
⇒ Druckstrahl
⇒ Nebelstrahl
⇒ Fächerstrahl
⇒ Sprühstrahl

Art.-Nr.:	Abm.:	VE:
33093 3	3/4" IG	1/48
ohne Steckkupplung		
33095 7	3/4" IG	1/48

Garten-Handbrause

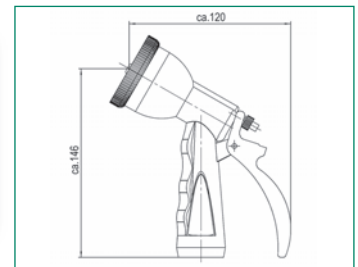

Aus Leichtmetall, massive Ausführung, kunststoffbeschichtet, Anschlussgewinde IG 3/4" mit Dichtung, stufenlos verstellbar von Sprühstrahl auf Vollstrahl, feststellbar.
Mit montierter Messing-Steckkupplung.

Art.-Nr.:	Abm.:	VE:
33092 6	3/4" IG	1/48
ohne Steckkupplung		
33094 0	3/4" IG	1/48

Garten-Spritzpistole

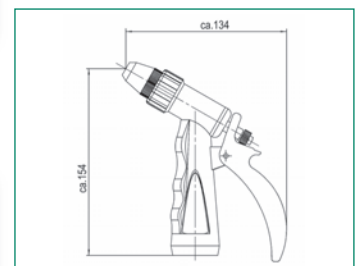

Ersatz-Flachdichtung für 33093 + 33092 ohne Abb., Material NBR

Art.-Nr.:	Abm.:	VE:
33063 6	3/4"	-/2500

Passend zu MS-Stecksystem

Art.-Nr.:	Art.-Nr.:	Bau-Länge:	VE:
MS-blank	MS-verchromt	L	
33091 9	33096 4	97	10/100

Gartenspritze

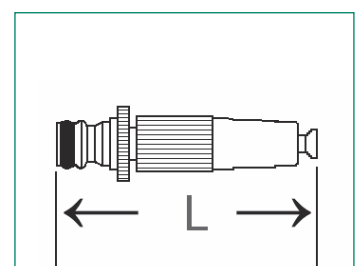

Schlauchanschlussstück ohne Wasserstop



Mit 3 Edelstahlkugeln

Art.-Nr.:	Art.-Nr.:	Abm.:	Bau-Länge:	VE:
MS-blank	MS-verchromt		L	
33031 5	33036 0	1/2" (+ 5/8")	47	10/130
33032 2	33037 7	3/4"	52,5	10/ 90

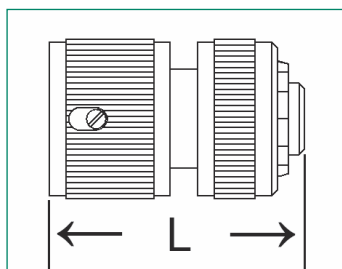

Schlauchanschlussstück mit Wasserstop



Mit 3 Edelstahlkugeln

Art.-Nr.:	Art.-Nr.:	Abm.:	Bau-Länge:	VE:
MS-blank	MS-verchromt		L	
33041 4	33046 9	1/2" (+ 5/8")	46	10/120
33042 1	33047 6	3/4"	52,5	10/ 90

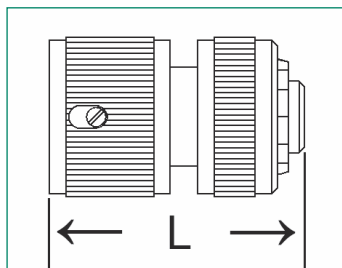

Hahnanschluss IG (Stecker)



Art.-Nr.:	Art.-Nr.:	Abm.:	Bau-Länge:	VE:
MS-blank	MS-verchromt		L	
33121 3	33126 8	1/2"	35,5	25/ 350
33122 0	33127 5	3/4"	35	20/250
33123 7	33128 2	1"	37	25/ 175

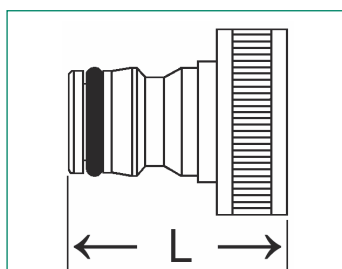

Hahnanschluss IG

Art.-Nr.:	Art.-Nr.:	Abm.:	Bau- Länge: L	Abm.:	VE:
MS-blank	MS-verchromt	IG		Schlauch	
33034 6	33039 1	G 3/4"	43	16/19 mm (3/4")	10/140

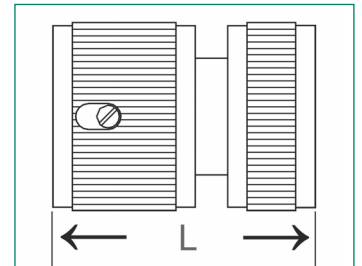

Geräteanschlussstück AG

Art.-Nr.:	Art.-Nr.:	Abm.:	Bau-Länge:	VE:
MS-blank	MS-verchromt		L	
33221 0	33226 5	1/2"	31	25/450
33222 7	33227 2	3/4"	31,5	25/350

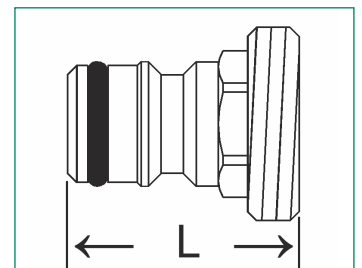

Schlauchstück mit Steckkupplung

Art.-Nr.:	Art.-Nr.:	Abm.:	Bau-Länge:	VE:
MS-blank	MS-verchromt		L	
33021 6	33026 1	1/2"	49	10/160
33022 3	33027 8	3/4"	54	10/100

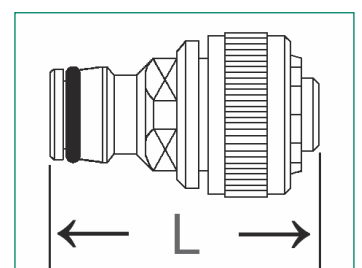

Schlauchverbinder

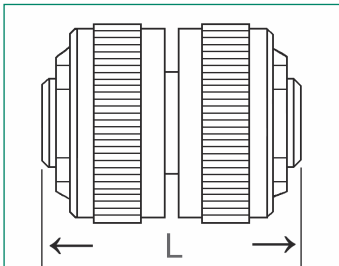

Art.-Nr.:	Art.-Nr.:	Abm.:	Bau-Länge:	VE:
MS-blank	MS-verchromt		L	
33321 7	33326 3	1/2" (+ 5/8")	42	10/150
33322 4	33327 9	3/4"	51,5	10/ 80

Doppelstecker

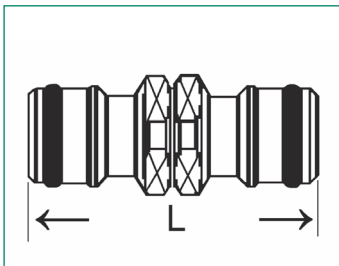

Art.-Nr.:	Art.-Nr.:	Abm.:	Bau-Länge:	VE:
MS-blank	MS-verchromt		L	
33051 3	33056 8	-	49	25/300

Winkel-Hahnanschlussstück IG

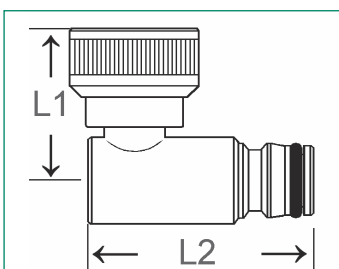

Art.-Nr.:	Art.-Nr.:	Abm.:	Bau-Länge:		VE:	VE:
MS-blank	MS-verchromt		L1	L2	33062	33067
33062 9	33067 4	3/4"	31,5	45	10/140	10/150
Schwere Version						
33062-schwer	33067-schwer	3/4"	36	51	10/110	

Y-Verteilerstück, Messing-Stecksystem

Allseitig Steckkupplung

Art.-Nr.:	Art.-Nr.:	DN	Bau-Länge:		VE:
			L1	L2	
MS-blank	MS-verchromt				
33052 0	33057 5		62	72	10/110

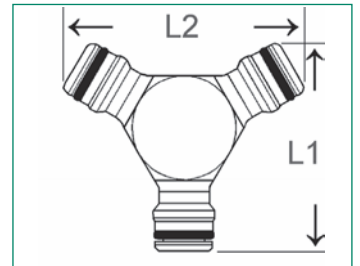

Y-Verteilerstück mit 2 Kugelhähnen, MS-Stecksystem

Abgänge einzeln absperrbar, 1 x IG, 2 x Steckkupplung

Art.-Nr.:	Art.-Nr.:	Abm.:	DN	Bau-Länge:		VE:
				L1	L2	
MS-blank	MS-verchromt					
53312 9	53317 4	3/4" IG		90	99,5	2/40

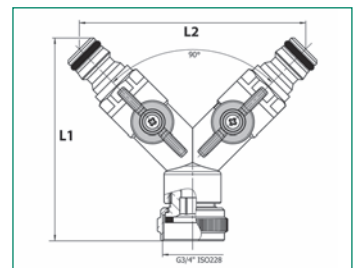

Y-Verteilerstück mit 2 Kugelhähnen, MS-Stecksystem

Abgänge einzeln absperrbar, 3 x Steckkupplung

Art.-Nr.:	Art.-Nr.:	DN	Bau-Länge:		VE:
			L1	L2	
MS-blank	MS-verchromt				
53313 6	53318 1		104	99,5	2/40

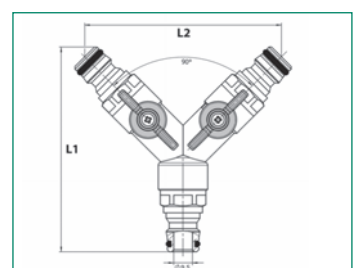
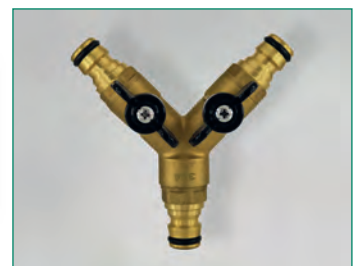

Ersatzteile für MS-Stecksystem

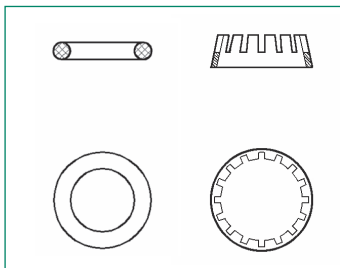

Art.-Nr.:	Beschreibung:	VE:
33911 0	NBR-Flachdichtung für MS-Stecksystem mit 1/2" IG	500/10000
33912 7	NBR-Flachdichtung für MS-Stecksystem mit 3/4" IG	500/ 7000
33913 4	NBR-Flachdichtung für MS-Stecksystem mit 1" IG	250/ 4000
33065 0	Ersatz O-Ring (NBR)	-/-
33068 1	Ersatz-Quetschring (PA) 1/2"	-/-
33069 8	Ersatz-Quetschring (PA) 3/4"	-/-
33099 5	Ersatz O-Ring für 33091/96 (NBR)	-/-

Übergangsstück

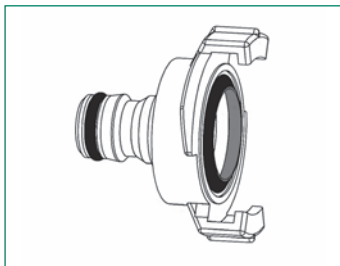

Steckkupplung mit Schnellkupplung (1-tlg.), MS-blank, Abm. universal

Art.-Nr.:	Art.-Nr.:	Abm.:	Bau-Länge:	VE:
MS-blank	MS-verchromt		L	
33904 2	-		55,5	10/180

Übergangsstück

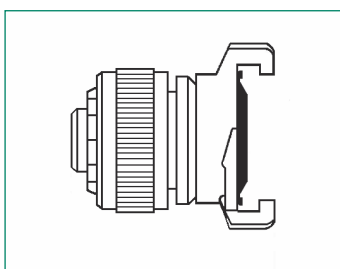

Schlauchanschlussstück mit Schnellkupplung (ohne Wasserstop), MS-blank

Art.-Nr.:	Art.-Nr.:	Abm.:	Bau-Länge:	VE:
MS-blank	MS-verchromt		L	
33043 8	-	12/15 mm (1/2")		10/150
33044 5	-	16/19 mm (3/4")		10/120

Serie MST

Messing-Schnellkupplungen aus Pressmessing, Nockenweite 40 mm, PN 10, passend zu den gängigen Systemen, NBR-Dichtung, für Trinkwasser geeignet, Formdichtungen schwarz: KTW-A/W-270-Zulassung, Messing gemäß TVO, Temperaturbereich: ca. – 30°C bis + 100°C, Berstdruck: min. 30 bar

Schlauchstück

Art.-Nr.:	Abm.:	DN:	Bau-Länge:	VE:
KTW-A Dichtung schwarz			L	
33008 7	1/4"		44	10/300
33000 1	3/8"	10	49	10/200
33001 8	1/2"	15	47,5	10/180
33009 4	5/8"	15	52,5	10/160
33002 5	3/4"	20	51,5	10/160
33003 2	1"	25	58	10/120
33004 9	1 1/4"	32	65,5	10/100
33005 6	1 1/2"	40	73	10/60

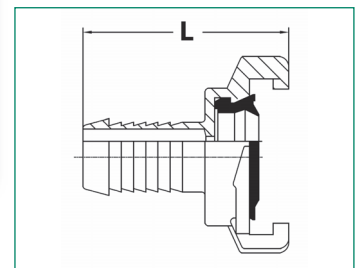

Gewindestück mit Innengewinde

Art.-Nr.:	Abm.:	DN:	Bau-Länge:	VE:
KTW-A Dichtung schwarz			L	
33108 4	1/4"		30,5	10/220
33100 8	3/8"	10	30,5	10/220
33101 5	1/2"	15	30,5	10/220
33102 2	3/4"	20	30,5	10/200
33103 9	1"	25	31,5	10/180
33104 6	1 1/4"	32	34,5	10/140
33105 3	1 1/2"	40	37	10/100

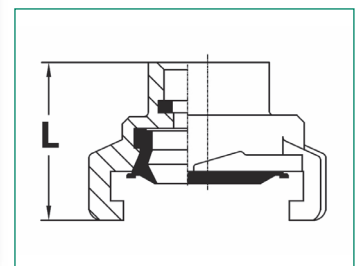

Sondergrößen

33101-19 mm	1/2", IG 19 mm lang		42,5	10/220
33102-19 mm	3/4", IG 19 mm lang		42,5	10/160

Gewindestück mit Außengewinde

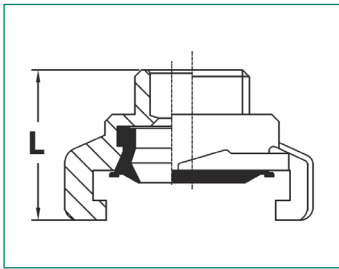

Art.-Nr.:	Abm.:	DN:	Bau-Länge:	VE:
KTW-A Dichtung schwarz			L	
33208 1	1/4"		31	10/220
33200 5	3/8"	10	31	10/220
33201 2	1/2"	15	31	10/220
33202 9	3/4"	20	31	10/200
33203 6	1"	25	31	10/180
33204 3	1 1/4"	32	34,5	10/140
33205 0	1 1/2"	40	36	10/120

Blindkupplung

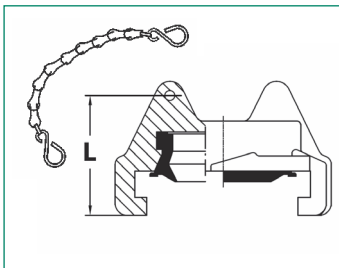

Passend für alle Größen, Bohrung zum Befestigen einer Kette (ohne Kette)

Art.-Nr.:	DN:	Abm. für Bohrloch:	Bau-Länge: L	VE:
KTW-A Dichtung schwarz				
33901 1	40	2,5	29,5	10/220
33901-Kette		Kette für 33901	-	-/-

Drehbare Schnellkupplung

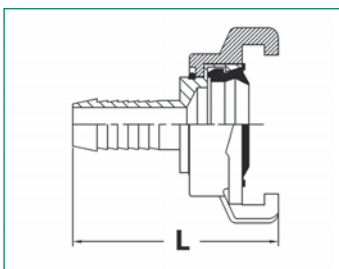

2-teiliges Schlauchstück aus Messing, Tülle 360° drehbar, dadurch sehr leichtes Kuppeln

Art.-Nr.:	Abm.:	DN:	Bau-Länge:	VE:
KTW-A Dichtung schwarz	Tülle		L	
33011 7	1/2"	15	54	10/140
33012 4	3/4"	20	57	10/120
33013 1	1"	25	60,5	10/100

Kunststoff-Schnellkupplung mit Kontermutter

Für Saugleitungen, absolut dicht und gegen selbstständiges Lösen durch Schutzring gesichert

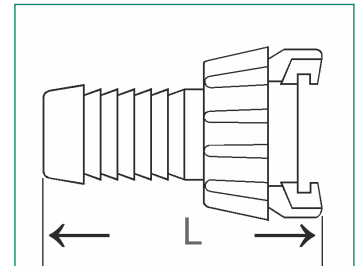

Art.-Nr.:	Tülle:	Bau-Länge: L	VE:
33412 2	3/4"	80	10/200
33413 9	1"	90	10/200

MS-Schnellkupplung mit Kontermutter, mit Außengewinde

Saug- und Hochdruckkupplung mit Außengewinde (SW 24) für Saugleitungen, absolut dicht und gegen selbstständiges Lösen durch Schutzring gesichert

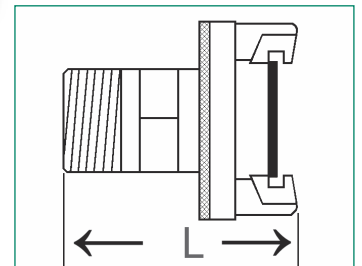

Art.-Nr.:	Abm.:	DN:	Bau-Länge:	VE:
KTW-A Dichtung schwarz	Tülle		L	
33406 1	3/4"	20	61,3	5/50
33407 8	1"	25	65	5/50

MS-Schnellkupplung mit Kontermutter

Saug- und Hochdruckkupplung für Saugleitungen, absolut dicht und gegen selbstständiges Lösen durch Schutzring gesichert

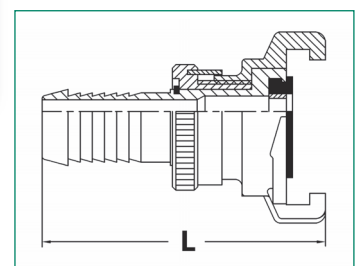

Art.-Nr.:	Abm.:	DN:	Bau-Länge:	VE:
KTW-A Dichtung schwarz	Tülle		L	
33401 6	1/2"	15	74	5/80
33402 3	3/4"	20	77	5/80
33403 0	1"	25	81,5	5/50
33404 7	1 1/4"	32	84	5/50

Ersatzteile für MS-Schnellkupplung mit Kontermutter



Gummidichtung für Saugkupplung, Material: **NBR, schwarz**.

Art.-Nr.:	Abm.:	VE:
33905 9	Ø 33,5 x Ø 21 x 13,4	100/3000
Messingring für Saugkupplung		
33906 6	Ø 21,5 x Ø 19,5 x 4	100/3000

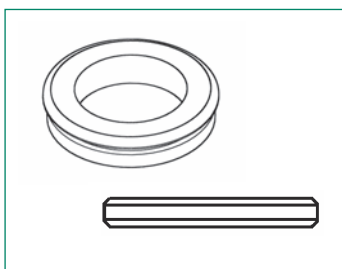

Ersatzdichtung für MS-Schnellkupplung



Passend zu allen Schnellkupplungen mit Nockenweite 40 mm. Formdichtungen KTW-A und W-270 geprüft. Für Trinkwasser geeignet.

Art.-Nr.:	Abm.:	VE:
Material: NBR, schwarz		
33902 8	Ø 35,5 x Ø 32,5 x 12	100/2000
Material: FKM, grün		
33902-FKM	Ø 35,5 x Ø 32,5 x 12	100/ 500

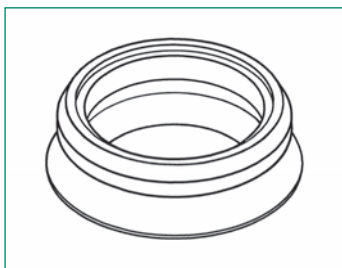

Flachdichtung



Für Schnellkupplungen mit Innengewinde. Material: **NBR, schwarz**. Formdichtungen KTW-A und W-270 geprüft. Für Trinkwasser geeignet.

Art.-Nr.:	IG:	Abm.:	VE:
33910 3	3/8"	Ø 16,5 x Ø 10,5 x 2	500/ 5000
33911 0	1/2"	Ø 21,5 x Ø 14 x 2	500/10000
33912 7	3/4"	Ø 27 x Ø 20 x 2	500/ 7000
33913 4	1"	Ø 33,5 x Ø 24 x 2	250/ 4000
33914 1	1 1/4"	Ø 44 x Ø 32 x 2	100/ 5000
33915 8	1 1/2"	Ø 48 x Ø 37 x 3	100/ 5000

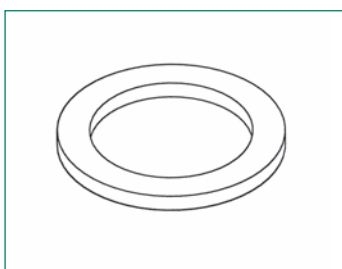

Serie MSC

Messing-Schnellkupplungen aus Pressmessing, Nockenweite 40 mm, PN 10, passend zu den gängigen Systemen, NBR-Dichtung, für Trinkwasser geeignet, Formdichtungen rot: mit DVGW-Zulassung, Kupplung gemäß DVGW, Temperaturbereich: ca. – 30°C bis 90°C, Berstdruck: min. 30 bar (gemäß DVGW VP-550) bei 20°C

Schlauchstück

Art.-Nr.:	Abm.:	DN:	Bau-Länge:	VE:
DVGW Dichtung rot			L	
33070 4	3/8"	10	49	10/ 160
33071 1	1/2"	15	48,5	10/ 160
33079 7	5/8"	15	52,5	10/ 240
33072 8	3/4"	20	52,5	10/ 100
33073 5	1"	25	58	10/ 80
33074 2	1 1/4"	32	70	10/ 80
33075 9	1 1/2"	40	73	10/ 50

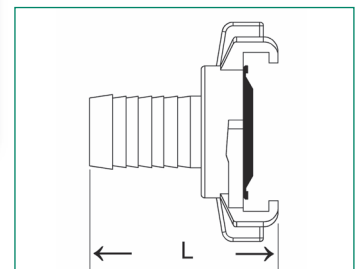

Gewindestück mit Innengewinde

Art.-Nr.:	Abm.:	DN:	Bau-Länge:	VE:
DVGW Dichtung rot			L	
33170 1	3/8"	10	32	10/160
33171 8	1/2"	15	32	10/160
33172 5	3/4"	20	32	10/160
33173 2	1"	25	33	10/160
33174 9	1 1/4"	32	38	10/100
33175 6	1 1/2"	40	40	10/100

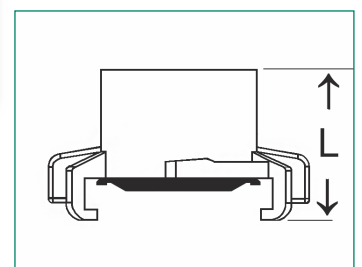

Gewindestück mit Außengewinde

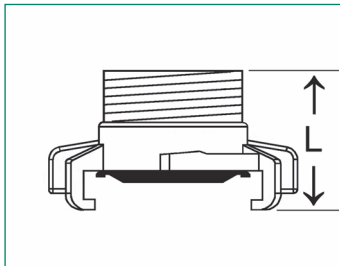

Art.-Nr.:	Abm.:	DN:	Bau-Länge:	VE:
DVGW Dichtung rot			L	
33270 8	3/8"	10	33	10/160
33271 5	1/2"	15	33	10/160
33272 2	3/4"	20	33	10/160
33273 9	1"	25	33	10/160
33274 6	1 1/4"	32	38	10/100
33275 3	1 1/2"	40	40	10/100

Blindkupplung

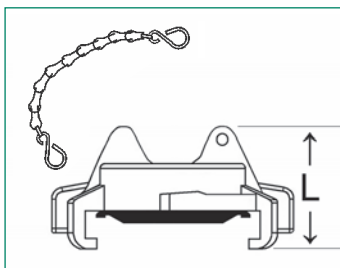

Passend für alle Größen, Bohrung zum Befestigen einer Kette (ohne Kette)

Art.-Nr.:	DN:	Abm. für Bohrloch:	Bau-Länge: L	VE:
DVGW Dichtung rot				
33907 3	40	2,5	33	10/160
33901-Kette		Kette für 33907	-	-/-

Drehbare Schnellkupplung

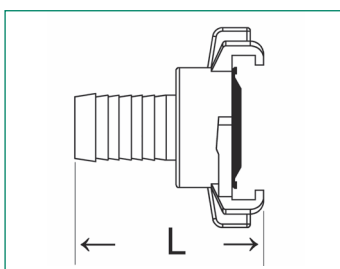

2-teiliges Schlauchstück aus Messing, Tülle 360° drehbar, dadurch sehr leichtes Kuppeln

Art.-Nr.:	Abm.:	DN:	Bau-Länge:	VE:
DVGW Dichtung rot	Tülle		L	
33015 5	1/2"	15	55,5	10/100
33016 2	3/4"	20	58,5	10/100
33017 9	1"	25	61,5	10/ 80

Schnellkupplung mit Hülsenverschraubung

Art.-Nr.:	Abm.:	DN:	Bau-Länge:	VE:
DVGW Dichtung rot			L	
33241 8	1/2"	13	55	6/96
33242 5	3/4"	19	56	6/96
33243 2	1"	25	57	6/60

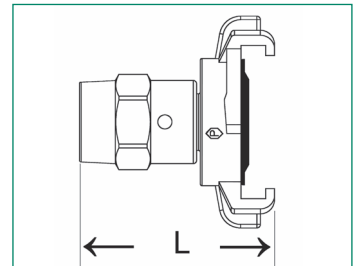

MS-Schnellkupplung mit Kontermutter, mit Außengewinde

Saug- und Hochdruckkupplung mit Außengewinde (SW 24) für Saugleitungen, absolut dicht und gegen selbstständiges Lösen durch Schutzring gesichert

Art.-Nr.:	Abm.:	DN:	Bau-Länge:	VE:
DVGW Dichtung rot	Tülle		L	
33476 4	3/4"	20	61,3	5/80
33477 1	1"	25	65	5/50

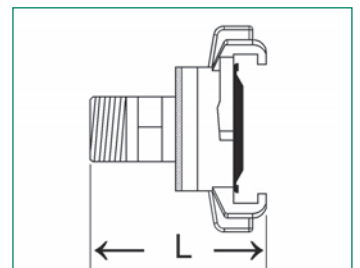

MS-Schnellkupplung mit Kontermutter

Saug- und Hochdruckkupplung für Saugleitungen, absolut dicht und gegen selbstständiges Lösen durch Schutzring gesichert

Art.-Nr.:	Abm.:	DN:	Bau-Länge:	VE:
DVGW Dichtung rot	Tülle		L	
33471 9	1/2"	15	78	5/80
33472 6	3/4"	20	83	5/80
33473 3	1"	25	87	5/50
33474 0	1 1/4"	32	90	5/50

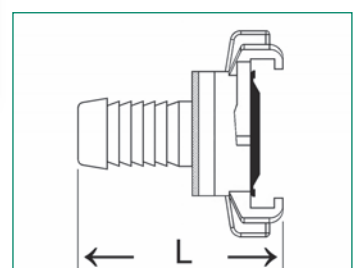
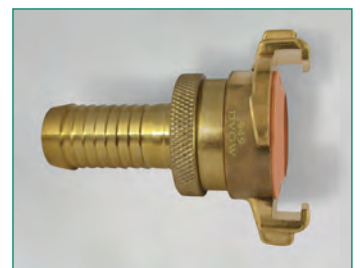

Ersatzteile für MS-Schnellkupplung mit Kontermutter



Gummidichtung für Saugkupplung, Material: **NBR, rot**. Formdichtungen KTW-A und W-270 geprüft. Für Trinkwasser geeignet, DVGW-Zulassung

Art.-Nr.:	Abm.:	VE:
33905-KTW-rot	Ø 33,5 x Ø 21 x 13,4	100/3000
Messingring für Saugkupplung		
33906 6	Ø 21,5 x Ø 19,5 x 4	100/3000

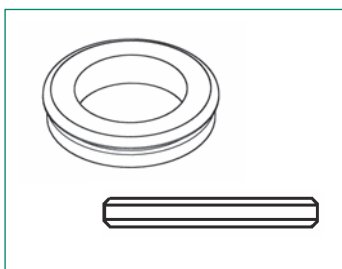

Ersatzdichtung für MS-Schnellkupplung



Passend zu allen Schnellkupplungen mit Nockenweite 40 mm. Material: **NBR, rot**. Formdichtungen KTW-A und W-270 geprüft. Für Trinkwasser geeignet, DVGW-Zulassung

Art.-Nr.:	Abm.:	VE:
33902-KTW-rot	Ø 35,5 x Ø 32,5 x 12	100/2000

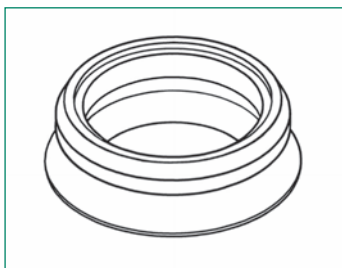

Gummiflachedichtung



Für Schnellkupplungen mit Innengewinde. Material: **NBR, rot**. Formdichtungen KTW-A und W-270 geprüft. Für Trinkwasser geeignet, DVGW-Zulassung

Art.-Nr.:	Tülle:	Abm.:	VE:
DVGW Dichtung rot			
33910-rot	3/8"	Ø 16,5 x Ø 10,5 x 2	500/ 5000
33911-rot	1/2"	Ø 21,5 x Ø 14 x 2	500/10000
33912-rot	3/4"	Ø 27 x Ø 20 x 2	500/ 7000
33913-rot	1"	Ø 33,5 x Ø 24 x 2	250/ 4000
33914-rot	1 1/4"	Ø 44 x Ø 32 x 2	100/ 5000
33915-rot	1 1/2"	Ø 48 x Ø 37 x 3	100/ 5000

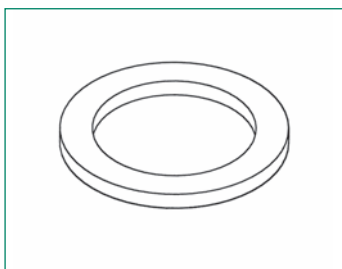

Hut-Filter für MS-Schnellkupplungen

Zum Einsetzen in MS-Schnellkupplung, Größe 1" bis 1 1/2", feinmaschiges Sieb aus Edelstahl zum Filtern von leicht verschmutzten Flüssigkeiten

Art.-Nr.:	Bau-Länge: L	VE:
33903 5	26	9/1674

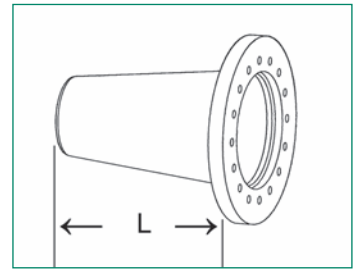

MS-Gartenspritzdüse Form „Siro“ mit Schnellkupplung

Art.-Nr.:	Abm.:	Bau-Länge: L	VE:
34941 6	1/2"	76	5/120
34942 3	3/4"	76,5	5/120
34943 0	1"	86	5/ 50

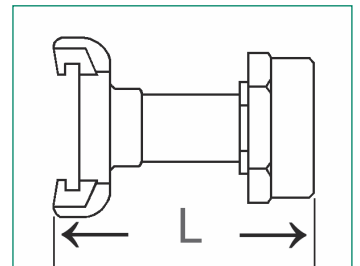
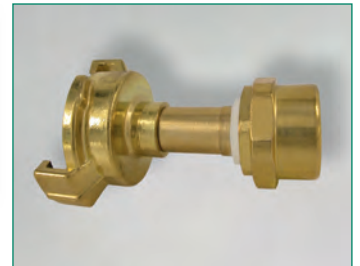

MS-Spritzdüse, schwere Ausführung, mit Schnellkupplung

Art.-Nr.:	Abm.:	Bau-Länge: L	VE:
33511 2	1/2"	82 - 86	6/60
33512 9	3/4"	92 - 99	5/50
33513 6	1"	104 - 113	4/40

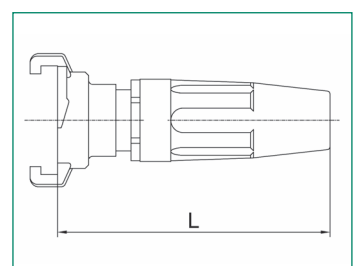
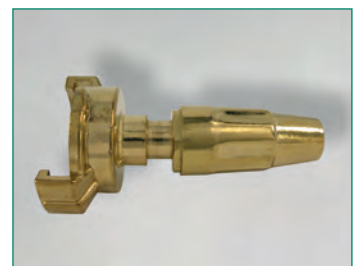

MS-Y-Verteilerstück

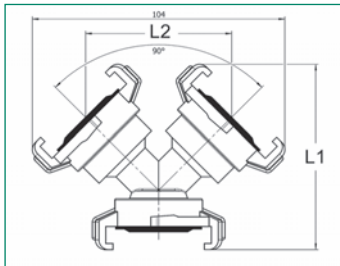

Mit Schnellkupplungen, passend zu allen Größen von 3/8" bis 1 1/2"

Art.-Nr.: KTW-A Dichtung schwarz	Art.-Nr.: DVGW Dichtung rot	Bau-Länge:		VE:
		L1	L2	
34993 5	34997 3	76	60	3/30

Zweiwege-Verteilerstück

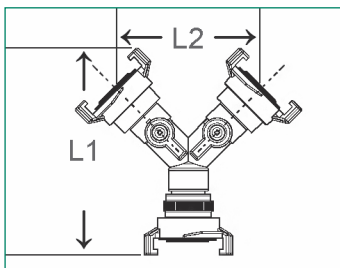

Abgänge einzeln durch Kugelhähne absperrbar, 3 x Schnellkupplungen

Art.-Nr.:	Bau-Länge: L1	L2	VE:
53306 8	127	88	6/120

MS-Zweiwegehahn

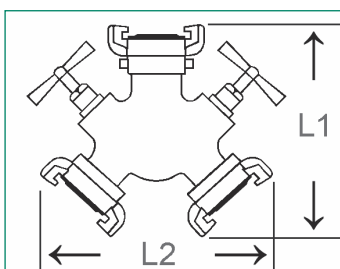

Mit Schnellkupplungen, Abgänge einzeln durch Ventiloberteil absperrbar

Art.-Nr.:	DN:	Bau-Länge:		VE:
		L1	L2	
34996 6	15	124	123	5/60

Serie EST

**Edelstahl-Schnellkupplungen (1.4401),
Nockenweite 40 mm, passend zu den gängigen Systemen, FKM-Dichtung,
Temperaturbereich: ca. – 20°C bis + 200°C, Berstdruck: min. 30 bar**

Schlauchstück

Art.-Nr.:	Abm.:	Bau-Länge: L	VE:
33001-1.4401	1/2"	48,5	10/200
33002-1.4401	3/4"	52,5	10/150
33003-1.4401	1"	58	10/150
33004-1.4401	1 1/4"	66,5	-/-

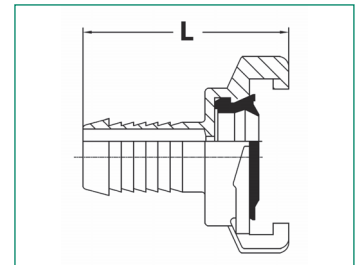

Gewindestück mit Innengewinde

Art.-Nr.:	Abm.:	Bau-Länge: L	VE:
33101-1.4401	1/2"	32	10/170
33102-1.4401	3/4"	32	10/200
33103-1.4401	1"	33	10/200

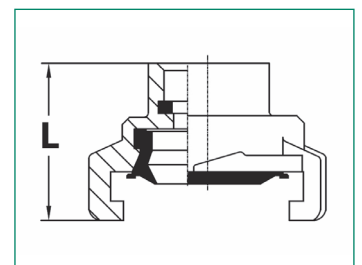

Gewindestück mit Außengewinde



Art.-Nr.:	Abm.:	Bau-Länge: L	VE:
33201-1.4401	1/2"	33	10/200
33202-1.4401	3/4"	33	10/170
33203-1.4401	1"	33	10/150

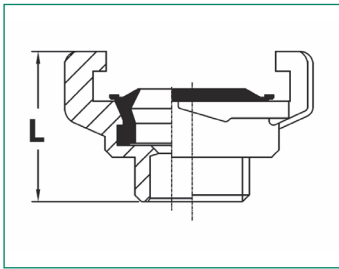

Blindkupplung



Passend für alle Größen, Bohrung zum Befestigen einer Kette (ohne Kette)

Art.-Nr.:	Abm. für Bohrloch:	Bau-Länge: L	VE:
33901-1.4401	2,5	33	10/200

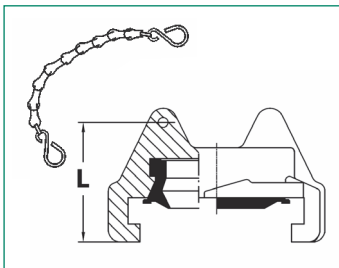

Ersatzdichtung für MS-Schnellkupplung



Passend zu allen Schnellkupplungen mit Nockenweite 40 mm. Material: **FKM, grün**. Formdichtungen KTW-A und W-270 geprüft. Für Trinkwasser geeignet.

Art.-Nr.:	Abm.:	VE:
33902-FKM	Ø 35,5 x Ø 32,5 x 12	100/500

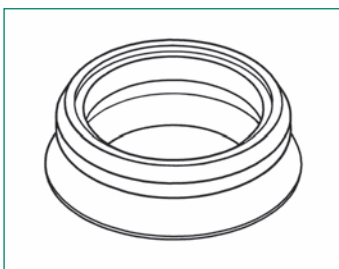

Messing-Schnellkupplungen aus Pressmessing, Nockenweite 41 mm, schwere Ausführung (Franz. Modell)

Schlauchstück

Art.-Nr.: ohne Dichtung	Art.-Nr.: mit Dichtung	Tülle mm:	Bau-Länge: L	VE:
33080 3	33080-D	7/ 9 (1/4")	65	10/250
33081 0	33081-D	8/10	65	10/140
33084 1	33084-D	9/ 11	65	10/150
33085 8	33085-D	10/12	65	10/140
33086 5	33086-D	11/13	65	10/150
33087 2	33087-D	13/16	65	10/140
33089 6	33089-D	16/18 (5/8")	65	10/120
33082 7	33082-D	19/21 (3/4")	65	10/110
33083 4	33083-D	25/27 (1")	65	10/100

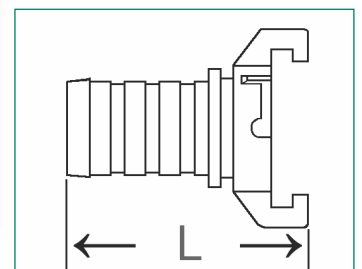

Gewindestück mit Innengewinde

Art.-Nr.: ohne Dichtung	Art.-Nr.: mit Dichtung	Tülle mm:	Bau-Länge: L	VE:
33189 3	33189-D	1/4"	33	10/160
33180 0	33180-D	3/8"	33	10/180
33181 7	33181-D	1/2"	32	10/160
33182 4	33182-D	3/4"	34,5	10/160
33183 1	33183-D	1"	36	10/140
33184 8	33184-D	1 1/4"	43,5	10/80

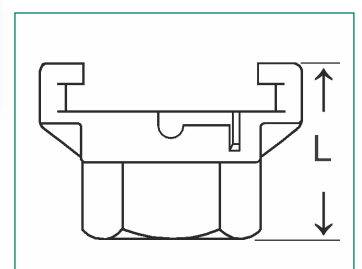

Gewindestück mit Außengewinde

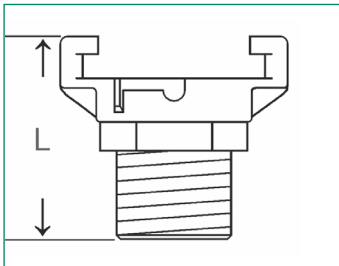

Art.-Nr.: ohne Dichtung	Art.-Nr.: mit Dichtung	Tülle mm:	Bau-Länge: L	VE:
33289 0	33289-D	1/4"	39	10/200
33280 7	33280-D	3/8"	39	10/180
33281 4	33281-D	1/2"	37	10/160
33282 1	33282-D	3/4"	38	10/150
33283 8	33283-D	1"	39	10/140
33284 5	33284-D	1 1/4"	43,5	10/100

Blindkupplung

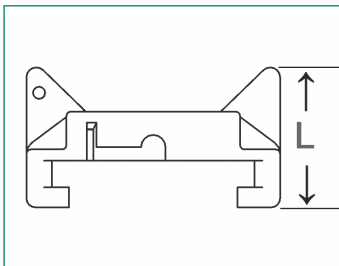

Passend zu Schnellkupplungen, franz. Modell

Art.-Nr.: ohne Dichtung	Art.-Nr.: mit Dichtung	Abm. für Bohrloch:	Bau-Länge: L	VE:
33909 7	33909-D	3,5 mm	43,5	10/160

Ersatzdichtung für MS-Schnellkupplung

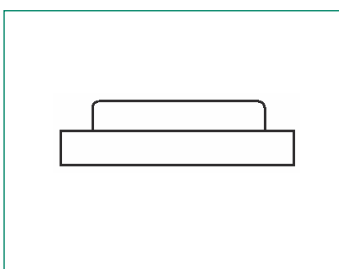
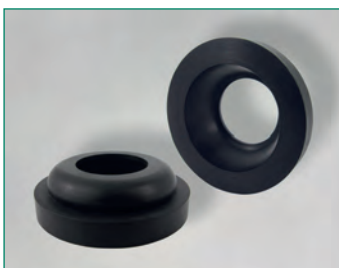

Für schwere Ausführung franz. Modell, Material: **NBR, schwarz**, wasser- und ölbeständig

Art.-Nr.:	Abm.:	VE:
33908 0	Ø 34,5 x Ø 16,5 x 10,5	100/1000

Strahlrohr D

Mit 1" MS-Schnellkupplung, schraubbar, Einhebel-Kugelventil, Griffteil aus Kunststoff, Aluminium-Spritze

Art.-Nr.:	Storz-Größe:	Gesamtlänge:	Knaggenabstand:	VE:
		L		
34973 7	25-D	290 mm	-/-	1/-

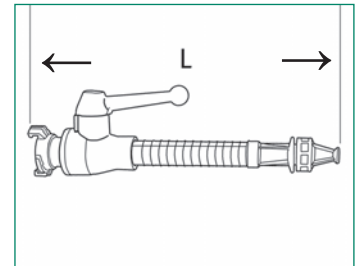

Strahlrohr C

Mit Alu-Storz-Kupplung, schraubbar, Einhebel-Kugelventil, Griffteil aus Kunststoff, Aluminium-Spritze

Art.-Nr.:	Storz-Größe:	Gesamtlänge:	Knaggenabstand:	VE:
		L		
34975 1	25-D		31	1/-
34974 4	52-C	450 mm	66	1/-
34976 8	75-B		89	1/-

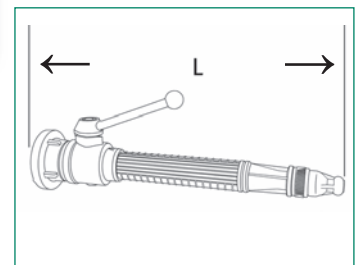

Y-Verteiler mit Ventilabsperung und C-Kupplungen: System „Storz“

inkl. schraubbarem T-Tragegriff

Art.-Nr.:	Storz-Größe:	Länge:	Knaggenabstand:	VE:
	Eingang x Ausgang	L		
33872 4	75-B/89 x 2 x 52-C/66			1/-
Ersatz-Tragegriff				
33872-01				1/-



Saugkupplung System „Storz“ für Schlauch

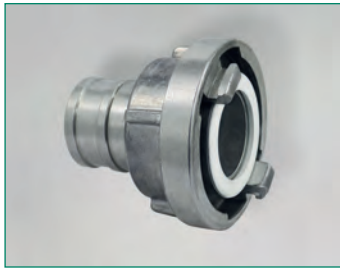

Aluminium-Schnellkupplung

Art.-Nr.:	Schlauch:	LW: mm	Storz-Größe:	Knaggen- abstand:	VE:
33803 8	1"	25	25-D	31	1/-
33803-66	1"	25	52-C	66	1/-
33804 5	1 1/4"	32	52-C	66	1/-
33805 2	1 1/2"	38	52-C	66	1/-
33806 9	2"	52	52-C	66	1/-
33808 3	3"	75	75-B	89	1/-
33809 0	4"	100	110-A	133	1/-

Festkupplung mit AG; System „Storz“

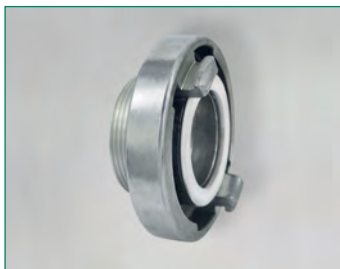

Aluminium-Schnellkupplung

Art.-Nr.:	AG:	AG: mm	Storz-Größe:	Knaggen- abstand:	VE:
33823 6	G 1"	33	25-D	31	1/-
33823-66	G 1"	-	52-C	66	1/-
33824-66	G 1 1/4"	42	52-C	66	1/-
33825-66	G 1 1/2"	48	52-C	66	1/-
33826 7	G 2"	60	52-C	66	1/-
33826-89	G 2"	-	75-B	89	1/-
33827 4	G 2 1/2"	75	52-C	66	1/-
33827-89	G 2 1/2"	75	75-B	89	1/-
33828 1	G 3"	88	75-B	89	1/-
33829 8	G 4"	113	110-A	133	1/-
33829-412	G 4 1/2"	-	110-A	133	1/-

Aluminium-Schnellkupplung

Festkupplung mit IG; System „Storz“

Art.-Nr.:	IG:	IG: mm	Storz-Größe:	Knaggen- abstand:	VE:
33812 0	G 3/4"	25	25-D	31	1/-
33813 7	G 1"	31	25-D	31	1/-
33813-66	G 1"	-	52-C	66	1/-
33814 4	G 1 1/4"	40	52-C	66	1/-
33815 1	G 1 1/2"	45	52-C	66	1/-
33816 8	G 2"	57	52-C	66	1/-
33816-89	G 2"	-	75-B	89	1/-
33817 5	G 2 1/2"	73	52-C	66	1/-
33817-89	G 2 1/2"	73	75-B	89	1/-
33818 2	G 3"	86	75-B	89	1/-
33819 9	G 4"	111	110-A	133	1/-
33819-115	G 4"	-	100	115	1/-

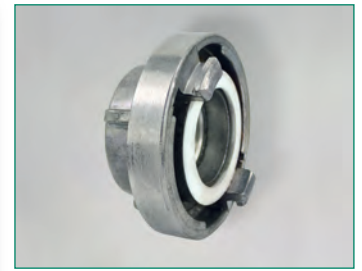

Reduzierstück, System „Storz“

Aluminium-Schnellkupplung

Art.-Nr.:	Storz-Größe:	Knaggenabstand:	VE:
33842 7	52-C/25-D	66/31	1/-
33843 4	75-B/52-C	89/66	1/-
33844 1	110-A/75-B	133/89	1/-

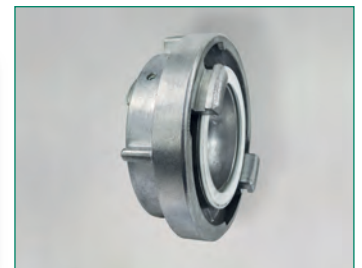

Adapter mit Schnellkupplung, System „Storz“

Aluminium

Art.-Nr.:	Storz-Größe:	Knaggenabstand:	VE:
33848-66	52-C/1 1/2"	66/40	1/-



Blindkupplung, System „Storz“



Aluminium, mit Kette

Art.-Nr.:	Storz-Größe:	Knaggenabstand:	VE:
33891 5	25-D	31	1/-
33892 2	52-C	66	1/-
33893 9	75-B	89	1/-
33894 6	110-A	133	1/-

Reparaturhülse, System „Storz“



Aluminium

Art.-Nr.:	Storz-Größe:	Ø mm	Knaggenabstand:	VE:
33853 3	52-C	52		1/-
33858 8	75-B	75		1/-

Kupplungsschlüssel, System „Storz“



Temperguss, rot lackiert

Art.-Nr.:	Storz-Größe: A-B-C	Ø mm	Knaggenabstand:	VE:
33862 5	110-75-52			1/-

Saugdichtung, System „Storz“

ohne Abb., NBR

Art.-Nr.:	Storz-Größe:	Ø mm	Knaggenabstand:	VE:
33950	25-D		31	-/-
33951 6	75-B		89	-/-
33952 3	52-C		66	-/-
33954	110-A		133	-/-

Messing-Gartenspritzdüsen

MS-Spritzdüse

Schwere Ausführung mit fester Schlauchtülle

Art.-Nr.:	Tülle:	Bau-Länge: L	VE:
33611 9	1/2"	88 - 93	12/120
33612 6	3/4"	103 - 110	8/ 80
33613 3	1"	126 - 135	4/ 40

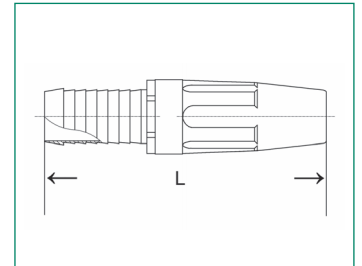

MS-Spritzdüse

Profi-Ausführung, mit fester Schlauchtülle, verlängerte Tülle mit erhöhter Endrippe zum besseren Schlauchsitz, stufenlos verstellbar

Art.-Nr.:	Tülle:	Bau-Länge: L	VE:
S-2448	3/4"	115	5/100

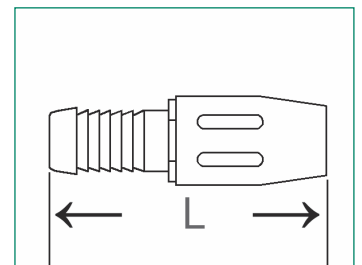

MS-Gartenspritze Form „Siro“

Mit drehbarem Kopf und Schlauchtülle

Art.-Nr.:	Tülle:	Bau-Länge: L	VE:
34921 8	1/2"	67	10/300
34922 5	3/4"	68,8	10/ 100
34923 2	1"	90	6/ 60

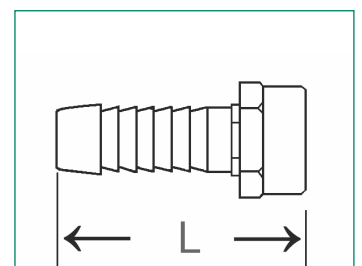
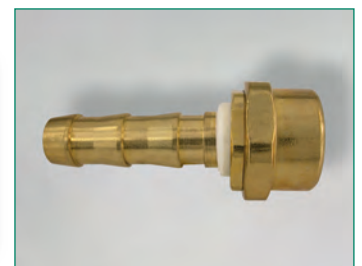

MS-Gartenspritze „Maxi“

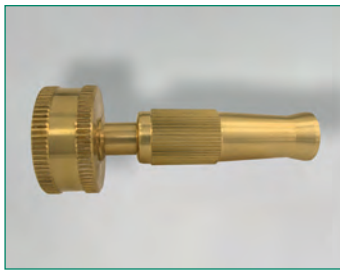

Mittelschwere Ausführung mit 3/4" IG

Art.-Nr.:	Abm.:	Bau-Länge: L	VE:
34933 1	3/4"	L 3"	15/150
34934 8	3/4"	L 4"	-/240
34935 5	3/4"	L 3 1/2"	-/240

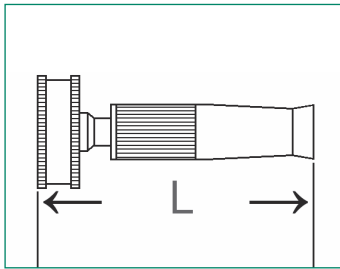

MS-Gartenspritze „Maxi“

Wie vor, jedoch mit montiertem Vatterteil



Art.-Nr.:	Art.-Nr.:	Abm.:	Bau-Länge:	VE:
	Vatterteil	Tülle / Länge	L	
34926 3	34985 0	Tülle konisch: 3/4" auf 5/8", L 3"		-/240
34927 0	34169 4	1", L 3"	107,5	-/240
34928 7	34152 6	3/4", L 3"	100	10/100
34931 7	34146 5	5/8", L 3"	98,5	10/100
34929 4	34985 0	Tülle konisch: 3/4" auf 5/8", L 3 1/2"	121,5	-/250
34930 0	34169 4	1", L 3 1/2"		-/200
34938 6	34152 6	3/4", L 3 1/2"		-/200
34939 3	34146 5	5/8", L 3 1/2"	107	-/200
34936 2	34152 6	3/4", L 4"		-/200
34937 9	34146 5	5/8", L 4"	122	8/ 80

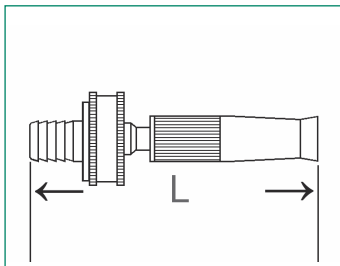

MS-Gartenspritze „Alpha“

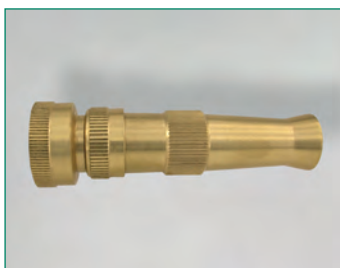

Schwere Ausführung mit 3/4" IG

Art.-Nr.:	Art.-Nr.:	Abm.:	Bau-Länge: L	VE:
34914 0		3/4"		10/80

Ausführung wie vor, jedoch mit montiertem Vatterteil

Art.-Nr.:	Art.-Nr.:	Abm.:	Bau-Länge:	VE:
	Vatterteil	Tülle	L	
34915 7	34169 4	1"	132,5	-/140
34916 5	34152 6	3/4"		-/140
34917 1	34146 5	5/8"		-/140
34919 5	34985 0	Tülle konisch: 3/4" auf 5/8"		-/140

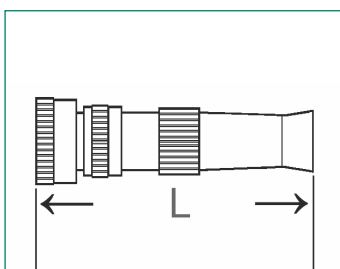

MS-Düsenaufsatz

Messing-blank

Art.-Nr.:	Abm.:	Bau-Länge: L	VE:
S-2553	3/4" x 65 mm	65	10/240

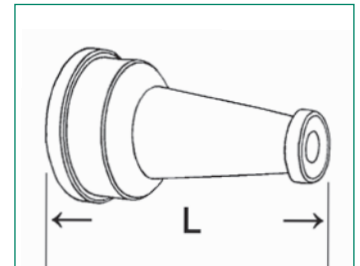

MS-Gartenspritze (Modell „SWISS“)

Messing blank, Sechskantmutter mit IG und Dichtung

Art.-Nr.:	Abm. IG:	Bau-Länge: L	VE:
34952 2	3/4"	103,5	-/100
34953 9	1"	103	-/ 90

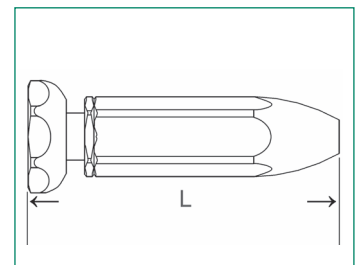

MS-Gartenspritze (Modell „SWISS“)

Messing blank, Rändelmutter mit IG und Dichtung

Art.-Nr.:	Abm. IG:	Bau-Länge: L	VE:
34913 3	3/4"	87,5	-/200

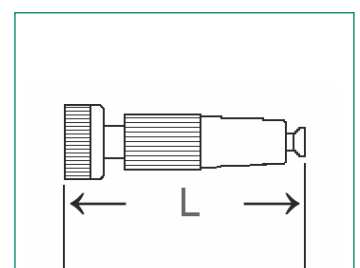
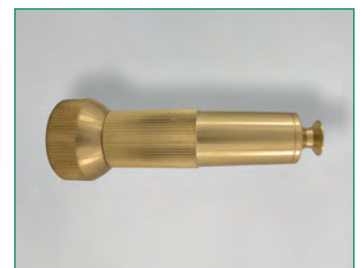

MS-Gartenspritze mit Tülle (Modell „SWISS“)



Art.-Nr.:	Abm. Tülle:	Bau-Länge: L	VE:
34955 3	13 mm	119	-/150
34956 0	16 mm	112	-/140
34957 7	19 mm	112	-/125

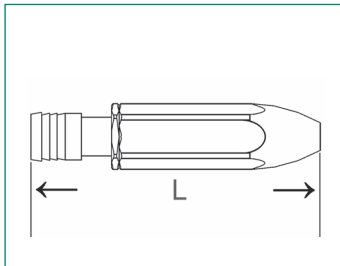

Garten-Handbrause



Aus Leichtmetall, massive Ausführung, kunststoffbeschichtet, Anschlussgewinde IG 3/4" mit Dichtung- 6-fach verstellbar und feststellbar.

Mit montierter Messing-Steckkupplung.

Strahlenarten: ⇨ Normalstrahl
⇨ Brausestrahl
⇨ Druckstrahl
⇨ Nebelstrahl
⇨ Fächerstrahl
⇨ Sprühstrahl

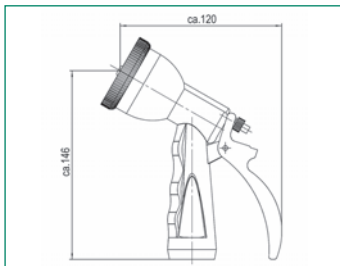

Art.-Nr.:	Abm.:	VE:
33093 3	3/4" IG	1/48
ohne Steckkupplung		
33095 7	3/4" IG	1/48

Garten-Spritzpistole



Aus Leichtmetall, massive Ausführung, kunststoffbeschichtet, Anschlussgewinde IG 3/4" mit Dichtung, stufenlos verstellbar von Sprühstrahl auf Vollstrahl, feststellbar. Mit montierter Messing-Steckkupplung.

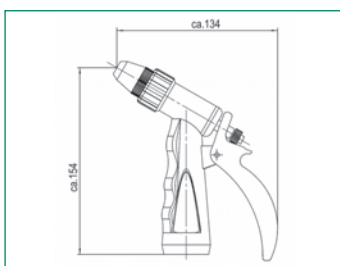

Art.-Nr.:	Abm.:	VE:
33092 6	3/4" IG	1/48
ohne Steckkupplung		
33094 0	3/4" IG	1/48

Ersatz-Flachdichtung für 33093 + 33092 ohne Abb., Material NBR

Art.-Nr.:	Abm.:	VE:
33063 6	3/4"	-/2500

Reinigungsspritze

Reinigungsspritze mit blauem EPDM-Schutzmantel, Anschluss-Innengewinde 1/2", Körper Messing CW617N, Ventileinsatz aus Edelstahl, Dichtungen gemäß DVGW-Arbeitsblatt W270 (11/2007), für Trinkwasser geeignet, Strahlstärke stufenlos verstellbar von Sprühnebel auf Vollstrahl, arretierbar, Wassertemperatur bis + 50°C, Betriebsdruck bis 24 bar, Durchflussmenge: ca. 25 l/Min. bei 5 bar

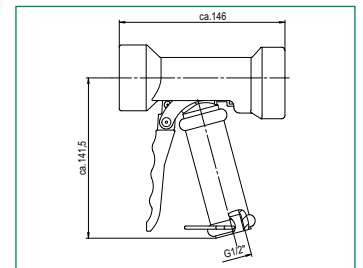

Art.-Nr.:	Abm.:	VE:
34971 3	1/2" IG	-/12

Garten Gießbrausekopf

MS-blank, IG, Ø 150 mm, Bohrungen Ø 0,8 mm, Gummiring

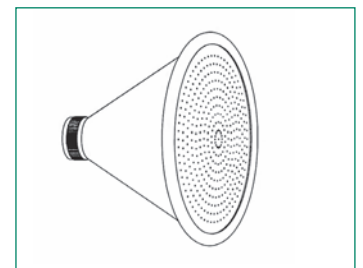

Art.-Nr.:	Abm. Tülle:	Bau-Länge: L	VE:
33528 0	3/4"	117 mm	1/36

Garten Gießbrausekopf

Aluminium, Fächerstrahl, IG mit Dichtung

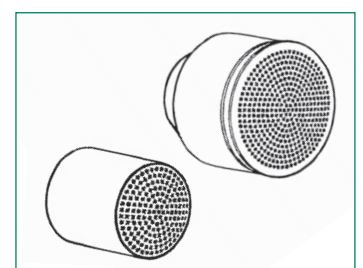
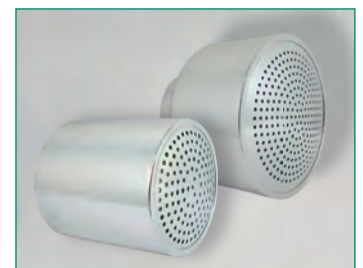

Art.-Nr.:	Abm. Tülle:	Ø Brause:	Ø Bohrung:	VE:
33531 0	3/4"	52 mm, Alu	0,7 mm	1/100
33533 4	3/4"	52 mm, Alu	1 mm	1/100
33537 2	3/4"	30 mm, Alu	1 mm	1/100

Giessrohr

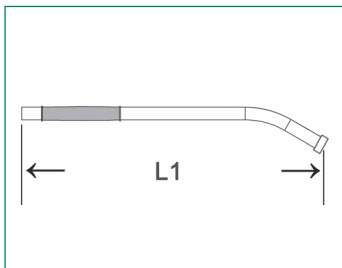

Aluminium, Ø Rohr 19 mm

Art.-Nr.:	Art.-Nr.:	Abm.	Bau-Länge:	VE:
mit KU-Griff	ohne KU-Griff	MS-Tülle:	L ₁	
33542 6	33543 3	AG x IG 3/4"	20 cm	-/-
33520 4	33521 1	AG x IG 3/4"	40 cm	1/50
33522 8	33523 5	AG x IG 3/4"	60 cm	1/50
33524 2	33525 9	AG x IG 3/4"	90 cm	1/50
33526 6	33527 3	AG x IG 3/4"	120 cm	1/40

Kunststoff-Griff für Giessrohr

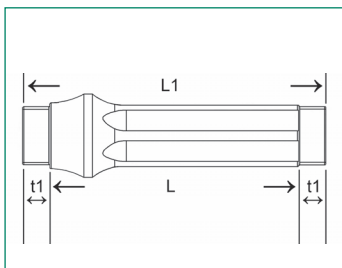

Kunststoff, Ø 19 mm

Art.-Nr.:	Abm.:	Länge: L	Länge: L ₁	Gewinde: t ₁	Gewinde: t ₂	VE:
33540 2	3/4"	115 mm	139 mm	12	12	-/500

Filtersieb

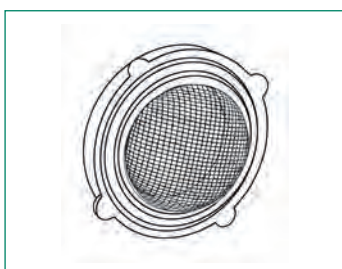

Filtersieb für Gießstäbe

Art.-Nr.:	Abm.:	Bau-Länge: L	VE:
3352x-Filter	3/4"		-/12

MS-Kugelhahn für Giessbrause

vernickelt, PN 25, roter Schwenkgriff, reduzierter Durchgang, IG/AG, flachdichtend

Art.-Nr.:	Abm.:	SW	GW-Länge:		Bau-Länge:				VE:
			t1	t2	L	Ø	H	LH	
53212-11018	3/4"		10	12	53,5	29,5	33	39,5	-/60

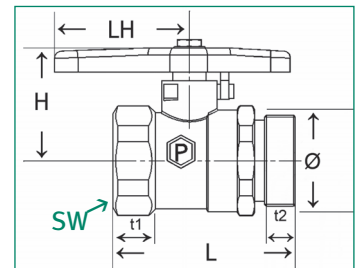
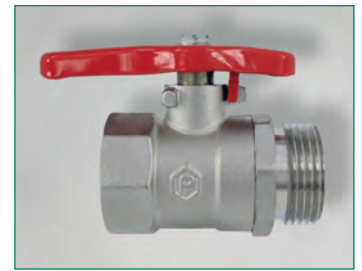

Gießgeräte-Set

Set bestehend aus: Messing-Schnellkupplung, vernickelter Kugelhahn mit rotem Schwenkgriff, Alu-Stab Ø 19 mm mit Griff fix (Kunststoff) und Brausekopf

Art.-Nr.:	Abm.:	Ø Brause:	Ø Bohrung:	Stablänge L:	VE:
33550 1	3/4"	52 mm, Alu	0,7 mm	400 mm	1/-
33552 5	3/4"	52 mm, Alu	0,7 mm	600 mm	1/-
33554 9	3/4"	52 mm, Alu	0,7 mm	900 mm	1/-
33556 3	3/4"	52 mm, Alu	0,7 mm	1200 mm	1/-

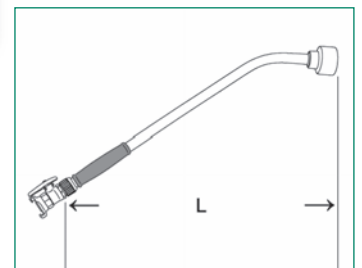

Gießgeräte-Set

Set bestehend aus: Messing-Schnellkupplung, Kunststoffgriff Ø 19 mm, vernickelter Kugelhahn mit rotem Schwenkgriff, Alu-Stab Ø 19 mm mit Brausekopf

Art.-Nr.:	Abm.:	Ø Brause:	Ø Bohrung:	Stablänge L:	VE:
33559 4	3/4"	52 mm, Alu	0,7 mm	200 mm	1/-
33551 8	3/4"	52 mm, Alu	0,7 mm	400 mm	1/-
33553 2	3/4"	52 mm, Alu	0,7 mm	600 mm	1/-
33555 6	3/4"	52 mm, Alu	0,7 mm	900 mm	1/-
33557 0	3/4"	52 mm, Alu	0,7 mm	1200 mm	1/-

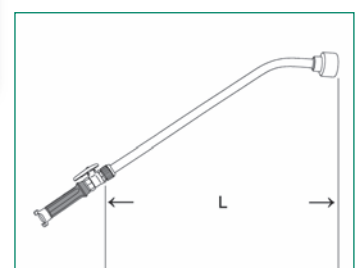

Messing-Auslaufventile

Auslaufventil

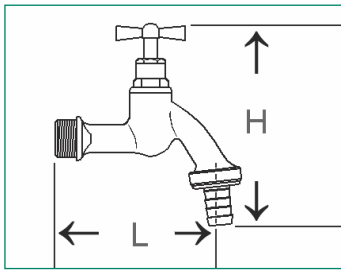

Auslaufventil aus Messing, Knebel-Oberteil mit Doppel-O-Ring, inkl. Schlauchverschraubung, wahlweise aus Kunststoff oder Blech

Art.-Nr.:	Tülle:	Abm.:	Ausführung:	Bau-Länge:		VE:
				L	H	
52121-N	52121-N-B	1/2"	matt-verchromt	91	117	5/ 60
52122-N	52122-N-B	3/4"	matt-verchromt	92	120	5/ 40
-	52123-N-B	1"	matt-verchromt	93	122	5/ 5
52131-N	52131-N-B	1/2"	poliert-verchromt	91	117	5/ 60
52132-N	52132-N-B	3/4"	poliert-verchromt	92	120	5/ 40
52141-N	52141-N-B	1/2"	blank-poliert	91	117	5/ 60
52142-N	52142-N-B	3/4"	blank-poliert	92	120	5/ 40
52151-N	52151-N-B	1/2"	blank-sandgestrahlt	91	117	5/ 60
52152-N	52152-N-B	3/4"	blank-sandgestrahlt	92	120	5/ 40

Ventiloberteil mit Knebel

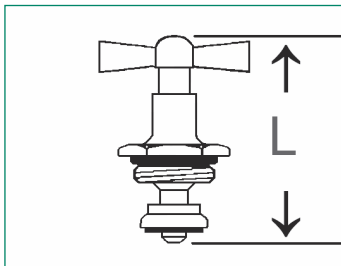

Aus Messing mit Doppel-O-Ring, ohne Rückflussverhinderer

Art.-Nr.:	Abm.:	Ausführung:	Bau-Länge: L	VE:
52125 6	1/2"	matt-verchromt	58	50/400
52126 3	3/4"	matt-verchromt	54	35/280
52135 5	1/2"	poliert-verchromt	58	50/200
52136 2	3/4"	poliert-verchromt	54	35/ 140
52145 4	1/2"	blank-poliert	58	50/200
52146 1	3/4"	blank-poliert	54	35/140
52155 2	1/2"	blank-sandgestrahlt	58	50/400
52156 3	3/4"	blank-sandgestrahlt	54	35/280

Auslaufventil, abschließbar

Wie 52121 bzw. 52131, jedoch mit abschließbarem Ventiloberteil „Wassersafe“

Art.-Nr.:	Abm.:	Ausführung:	Bau-Länge: L	VE:
52124 9	1/2"	matt-verchromt	92	1/-
52134 8	3/4"	poliert-verchromt	93	1/-

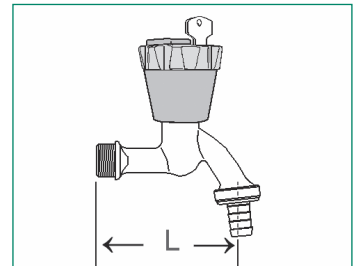

Ventiloberteil „Wassersafe“

Abschließbares Ventiloberteil zu Auslaufventilen mit Knebel-Oberteil

Art.-Nr.:	Abm.:	Ausführung:	VE:
52059 4	1/2"	Standard	1/50
52058 7	1/2"	mit Rückflussverhinderer für Auslaufventile mit Rohrbelüfter	1/50

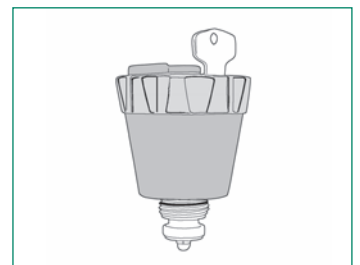

Auslaufventil

Auslaufventil mit Steckschlüsseloberteil, inkl. Steckschlüssel und Schlauchverschraubung

Art.-Nr.:	Abm.:	Ausführung:	Bau-Länge:		VE:
			L	H	
52051-N	1/2"	matt-verchromt	92	110	5/ 60
52052-N	3/4"	matt-verchromt	93	120	5/ 40
52053-N	1/2"	poliert-verchromt	92	110	5/ 60
52057 0		Schlüssel lose	34,5	24	250/1000
52055 6	1/2"	Oberteil für 52051 inkl. Schlüssel	48	63	50/ 200
52056 3	3/4"	Oberteil für 52052 inkl. Schlüssel	57	72	35/ 280

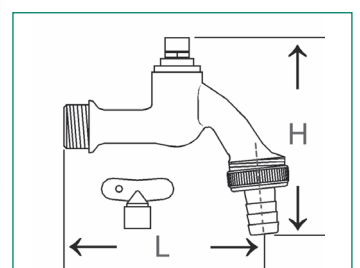

Steckschlüssel

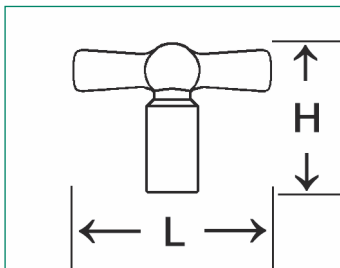

Steckschlüssel lose, MS-verchromt, passend für Sanitäröberteile

Art.-Nr.:	Abm.:	Ausführung:	Bau-Länge:		VE:
			L	H	
52057-11712		Schlüssel lose, Innenmehrkant	44	33	50/400

Auslaufventil

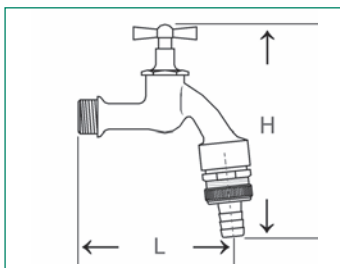

Mit Knebeloberteil und Schlauchverschraubung wahlweise aus Kunststoff oder Blech. Mit Rohrbelüfter nach DIN DVGW (Größe 1/2") und Rückflussverhinderer

Art.-Nr.:	Tülle:	Abm.:	Ausführung:	Bau-Länge:		VE:
	Kst.-Tülle			Blechtülle	L	
52041 9		1/2"	matt-verchromt	92	140	5/60
52042 6		3/4"	matt-verchromt	93	145	4/28
52061 7		1/2"	poliert-verchromt	92	140	5/60
52062 4		3/4"	poliert-verchromt	93	145	4/28

Verpackt in Einzelkarton:

52041-K	52041-K-B	1/2"	matt-verchromt	92	140	1/60
52042-K	52042-K-B	3/4"	matt-verchromt	93	145	1/28
52061-K	52061-K-B	1/2"	poliert-verchromt	92	140	1/60
52062-K	52062-K-B	3/4"	poliert-verchromt	93	145	1/28

Auslaufventil

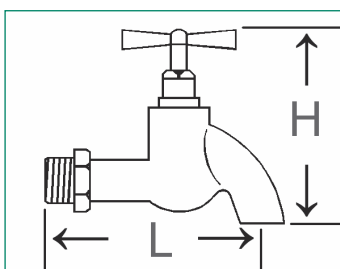

Glatter Auslauf

Art.-Nr.:	Abm.:	Ausführung:	Bau-Länge:		VE:
			L	H	
52091 4	1/2"	poliert-verchromt	95	82	5/120

Ventiloberteil mit Knebel

Aus Messing mit Doppel-O-Ring und Rückflussverhinderer

Art.-Nr.:	Abm.:	Ausführung:	Bau-Länge: L		VE:
52046 4	1/2"	matt-verchromt	55		10/300
52046-3/4	3/4"	matt-verchromt	58		10/250
52066 2	1/2"	poliert-verchromt	55		10/180

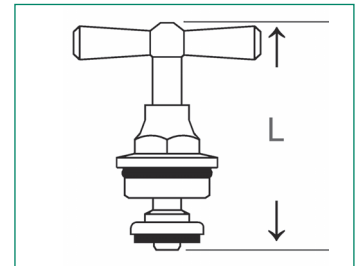

Auslaufventil, abschließbar

Wie 52041 bzw. 52061, jedoch mit abschließbarem Ventiloberteil „Wassersafe“ (Art.-Nr. 52059), mit Rohrbelüfter nach DIN DVGW

Art.-Nr.:	Abm.:	Ausführung:	Bau-Länge:		VE:
			L	H	
52045 7	1/2"	matt-verchromt	92		1/-
52063 1	1/2"	poliert-verchromt	92		1/-

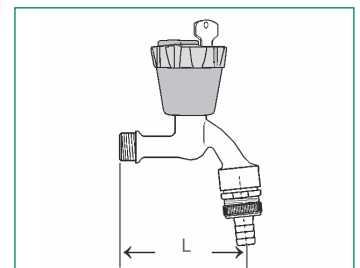

Auslaufventil, frostsicher

Wie 52061, jedoch mit Schlauchanschlusskupplung für MS-Stecksystem, mit integrierter Entleerungsschraube zum Entwässern vor der Frostperiode

Art.-Nr.:	Abm.:	Ausführung:	Bau-Länge:		VE:
			L	H	
52064 8	1/2"	poliert-verchromt	92	150	5/60

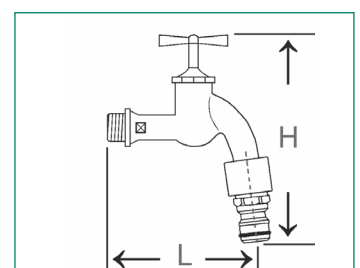

Zapfhahnzähler



Zapfhahnzähler mit Schutzhaube aus Kunststoff, für den Anschluss an ein Auslaufventil inkl. Anschlusskupplung mit Plombierbohrungen, Schlauchverschraubung, Qn 1,5 BL 80 mm, Temperaturbereich bis 30°C, Rollenzählwerk drehbar, geeicht

Art.-Nr.:	Abm. Verschr.:	Abm. AV:	Bau-Länge:	VE:
52088 4	3/4" x 3/4"	1/2"	-	1/10
52089 1	3/4" x 1"	3/4"	-	1/10

Frostsicheres Auslaufventil „Frost-Tec“



Zur Sicherung gegen Einfrieren der im frostgefährdeten Bereich angebrachten Auslafeinheit, Auslafeinheit matt-verchromt, stufenlos einstellbare Einbautiefe von 240 - 410 mm, komplett mit Befestigungsmaterial

Art.-Nr.:	Abm.:	Ausführung:	Bau-Länge: L	VE:
52096 9	1/2"	matt-verchromt	273 - 443 mm	1/12

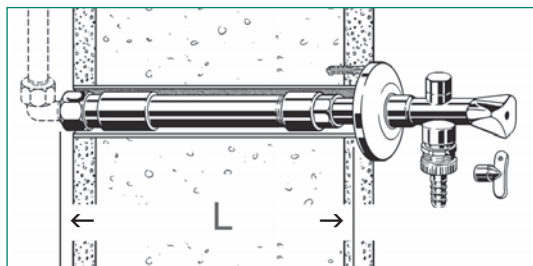

Aus Messing, **blank**, mit Messing-Schlauchverschraubung (franz. Modell)

Auslaufventil



Art.-Nr.:	Anschluss:	Abm.:	Bau-Länge:		VE:
			L	H	
52181-N	1/2"	1/2"	87	110	5/60
52182-N	1/2"	3/4"	97,5	110	5/60
52183-N	3/4"	3/4"	97,5	120	5/60
52184-N	3/4"	1"	97	120	4/32
Modell matt-verchromt , ohne Blech-Schlauchverschraubung 35081-K konisch dichtend					
52182-N-CR	1/2"	3/4"	97,5	110	5/ 60
35081-K	1/2"	3/4"			50/1500

Ersatz-Stopfbuchsenoberteil (ohne Abb.)

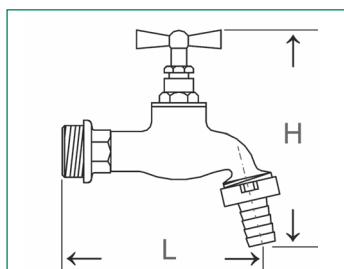

Art.-Nr.:	Einschraubgewinde	für Art.-Nr.:	Bau-Länge:	VE:
52186 7	3/8"	52181-N	-	/400
52187 4	1/2"	52182-N	-	40/160
52187 4	1/2"	52183-N	-	40/160
52188 1	3/4"	52184-N	-	10/130

Auslaufventil

Messing-Auslaufventil mit Steckschlüsseloberteil (franz. Modell), verchromt, inkl. Steckschlüssel, ohne Schlauchverschraubung

Art.-Nr.:	Anschluss:	Abgang:	Bau-Länge:		VE:
			L	H	
52180 5	1/2"	3/4"			5/60

Ersatzteil zu 52180 (ohne Abb.)
Ventiloberteil für Auslaufventil mit Steckschlüssel

Art.-Nr.:	Abm.:	Ausführung:	Bau-Länge: L	VE:
52055 6	1/2"	matt-verchromt	-	50/400

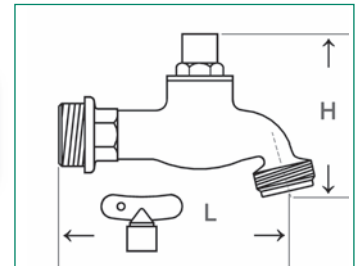

Garten-Auslaufventil mit Handrad

Messing-Auslaufventil, matt-verchromt, mit Rohrbelüfter, Schlauchverschraubung, Oberteil mit Handrad

Art.-Nr.:	Anschluss:	Abgang:	Bau-Länge:		VE:
			L	H	
52049 5	1/2"	3/4"	110	139	6/24

Ersatz-Oberteil mit Handrad (ohne Abb.)

Art.-Nr.:	Abm.:	Ausführung:	Bau-Länge: L	VE:
52291-52049	1/2"	matt-verchromt	75	10/250

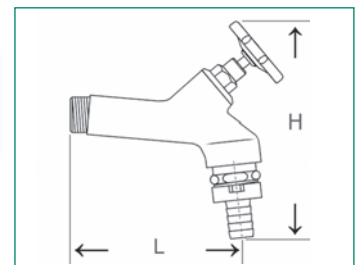

Messing poliert, mit langem Auslauf und Hebel, Auslauf mit Zentrierstern, inkl. Wandrosette

Art.-Nr.:	Anschluss:	Bau-Länge:		VE:
		L	H	
52070 9	1/2"	145	100	1/20

Ersatzteil Wandrosette

52076-52070

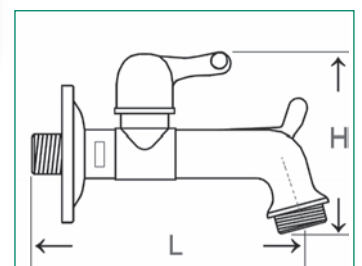

Nostalgie-Auslaufventil



Messing poliert, mit **Handrad**, Auslauf mit Zentrierstern, mit Wandrosette, Gewindeanschluss 1/2", inkl. Adapternippel

Art.-Nr.:	Anschluss:	Bau-Länge: L	H	VE:
52071 6	1/2"	146	125	1/20

Ersatzteile:

Art.-Nr.:	Bezeichnung:	VE:
52072 3	Ventiloberteil	10/100
52074 7	Handrad	-/-
52075 4	Sechskantmutter	250/1000
52076 1	Rosette	-/-
52077 8	Reduziernippel	-/-

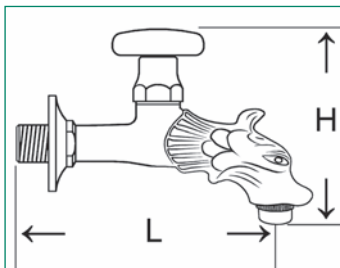

Nostalgie-Auslaufventil



Messing poliert, mit **Hebel**, Auslauf mit Zentrierstern, mit Wandrosette, Gewindeanschluss 1/2", inkl. Adapternippel

Art.-Nr.:	Anschluss:	Bau-Länge: L	H	VE:
52079 2	1/2"	130	100	1/40

Ersatzteile:

52076-52070	Wandrosette
52077 8	Reduziernippel

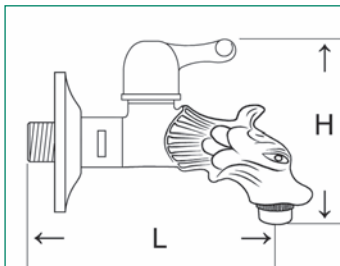

MS-Auslaufventil

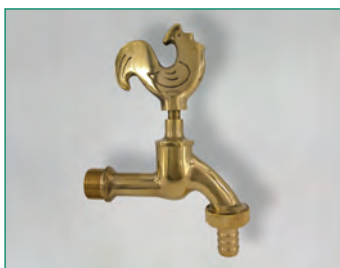

Messing poliert, mit Gockeloberteil, mit Schlauchverschraubung

Art.-Nr.:	Anschluss:	Bau-Länge:		VE:
		L	H	
52027 2	1/2"	95,5	160	5/60

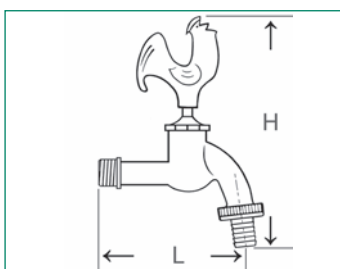

Nostalgie-Auslaufventil

Messing-patiniert, verschiedene Tiermotive. Langer Wandabstand, mit massiver Wandrosette aus Messing, komplett mit Schlauchverschraubung 1/2" und Zentrierstern, einzeln verpackt im Vierfarbkarton

Art.-Nr.:	Motiv:	Motiv-Nr.:	Abm.:	Bau-Länge: L	H:	VE:
52170-E	Pferdekopf	1	1/2"	112	160	1/20
52171-E	Frosch	2	1/2"	112	150	1/20
52172-E	Hahn	3	1/2"	112	160	1/20
52173-E	Vogel	4	1/2"	112	145	1/20
52174-E	Katze	5	1/2"	112	160	1/20
52175-E	Fisch	6	1/2"	112	160	1/20
52176-E	Ente	7	1/2"	112	135	1/20

Ersatzdichtung für 52170-76, Gummi-Flachdichtung

52179 9				Ø 5 x Ø 12 x 3,5 mm	
---------	--	--	--	---------------------	--

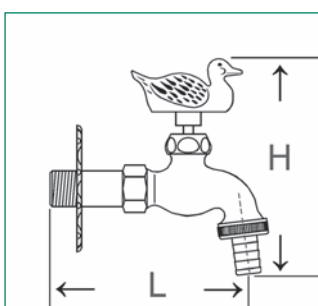
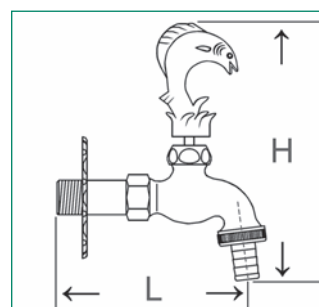
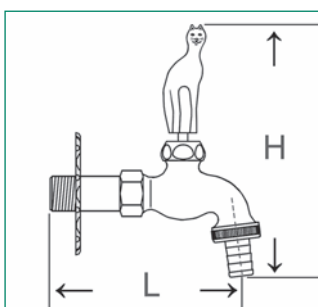
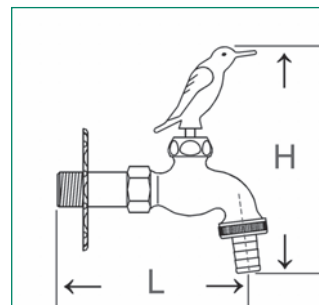
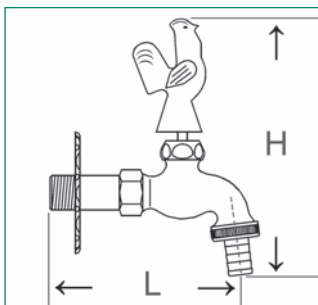
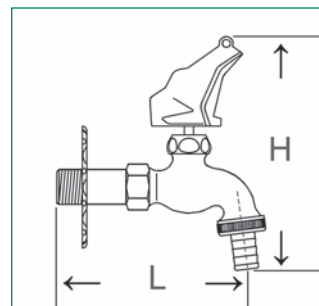
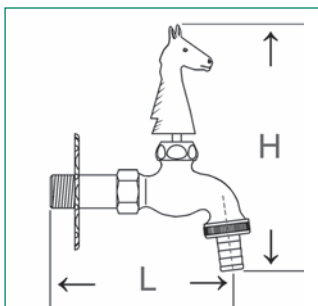

Kunststoff-Auslaufventil



Ventilkörper/Griff aus PA6, RoHS- (Kat.2) / REACH-konform, O-Ringe aus EPDM mit KTW/W270 Zulassung, Oberteil Messing gemäß DIN 50930-6, Überwurfmutter aus Messing, Tülle aus Edelstahl

Art.-Nr.:	Abmessung:	Bau-Länge:		VE:
		L	H	
52024-Blau	1/2"	103	110	-/180
wie oben nur ohne Edelstahl-Tülle				
52024-B-OT	1/2"	103		-/180

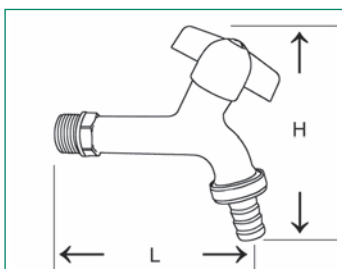

Kunststoff-Auslaufventil



Ventilkörper/Griff aus PA6, RoHS- (Kat.2) / REACH-konform, O-Ringe aus EPDM mit KTW/W270 Zulassung, Oberteil Messing gemäß DIN 50930-6, Überwurfmutter aus Messing, Tülle aus Edelstahl

Art.-Nr.:	Abmessung:	Bau-Länge:		VE:
		L	H	
52024-Grün	1/2"	103	110	-/180
wie oben nur ohne Edelstahl-Tülle				
52024-G-OT	1/2"	103		-/180

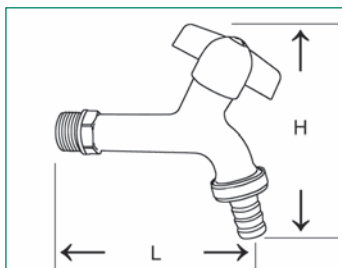

Innenoberteil



Aus Messing, ohne Fettkammer

Art.-Nr.:	Abmessung:	Gewinde:		VE:
		L	G	
passend für 52024				
52028 0		43	20	-/-

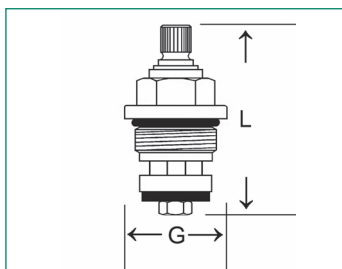

MS-Kugelauslaufventil (Marktmodell)

Mit Zentrierstern und Schlauchverschraubung, wahlweise aus Kunststoff oder Blech, lackierter Formstahlhebel, Material: MS 58 warmgepresst, vernickelt

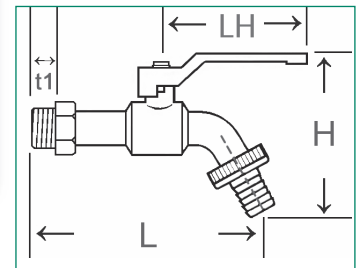
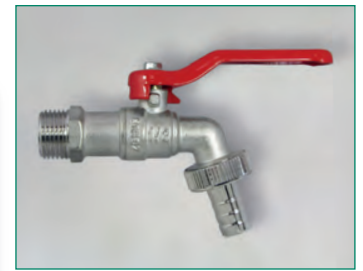

Art.-Nr.:	Art.-Nr.:	Art.-Nr.:	Abm.:	GW-Länge	Bau-Länge:			VE:
					t1	L	H	
Kst.-Tülle	Kst.-Tülle	Blech-Tülle						
Griff rot	Griff blau	Griff rot						
53071 5	53071-Blau	53071-F	1/2"	13	112	54	77	6/ 90
53072 2	53072-Blau	53072-F	3/4"	13	120	58	77	5/ 75
53073 9		53073-F	1"	15	141	70	85	4/ 60
53077 7		53077-F	3/4" x 1/2" x 3/4"	13				6/120
53078 4		53078-F	3/4" x 3/4" x 1/2"	13			98	5/ 75

MS-Kugelauslaufventil (Marktmodell)

Vernickelt, mit Kunststoffverschraubung, rot lackierter Stahlhebel

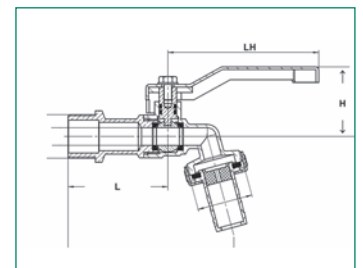

Art.-Nr.:	Abm.:	GW-Länge:	Bau-Länge:			VE:
			t1	L	H	
53275 7	1/2"	-	45,5	31,7	75,5	10/100
53277 1	3/4"	-	45,5	33,1	75,5	-/-

MS-Kugelauslaufventil (Marktmodell)

Vernickelt, mit Kunststoffverschraubung, rot lackierter Aluminium-T-Griff

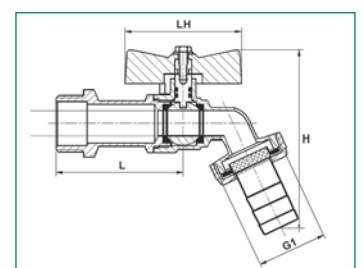

Art.-Nr.:	Abm.:	GW-Länge:	Bau-Länge:			VE:
			t1	L	H	
53276 4	1/2"	-	75	77,5	44	12/120

MS-Kugelauslaufventil (schwere Version)

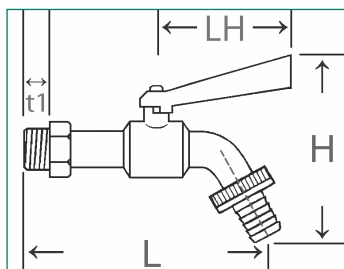

Mit Zentrierstern und Blech-Schlauchverschraubung, Aluminiumhebel mit Fixierung (ummontierbar, feststellbar), wahlweise rot oder blau, MS 58 warmgepresst, vernickelt

Art.-Nr.:	Art.-Nr.:	Abm.:	GW-Länge:	Bau-Länge:			VE:
				L	H	LH	
Hebel blau	Hebel rot		t1	L	H	LH	
53271 9	53271-R	1/2"	12	102	103	56	4/ 64
53272 6	53272-R	3/4"	12,5	121	104,5	56	6/ 48
Ersatzgriffe für KAV schwer:							
53271-Griff	53271-R-Griff	1/2" + 3/4"				56	5/120

MS-Kugelauslaufventil, 90°

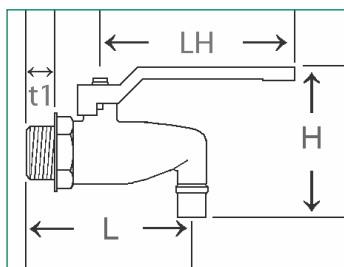

Pressmessing, verchromt, mit geradem Auslauf, rot lackierter Formstahlhebel

Art.-Nr.:	Abm.:	GW-Länge:	Bau-Länge:			VE:
			L	H	LH	
53075 3	1/2"	11	65,5	59	77	5/60

MS-Kugelauslaufventil

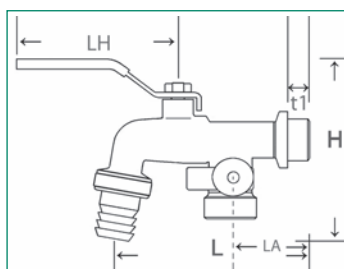

Mit Zentrierstern, mit Tülle (MS-Blech), getrennt absperribar, Stahlhebel mit rotem Kunststoff-Überzug

Art.-Nr.:	Abm.:	Abm.:	GW-Länge:	Bau-Länge:				VE:
				L	H	LH	Abgang LA	
	Eingang	Abgang	t1	L	H	LH	LA	
53076 0	1/2"	3/4"		99,2	100	82	41	4/32
53079 1	3/4"	1"		110		82	41	-/-

MS-Kugelauslaufventil

Mit Zentrierstern, mit Stecksystemanschluss, getrennt absperbar, Stahlhebel mit rotem Kunststoff-Überzug

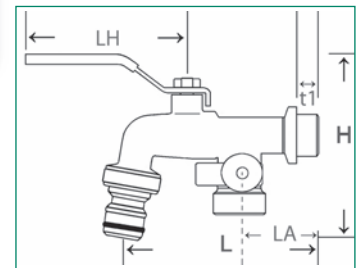

Art.-Nr.:	Abm.:		GW-Länge:	Bau-Länge:				VE:
	Eingang	Abgang		t1	L	H	LH	
53076-S	1/2"	3/4"		99,2	100	82	41	4/32
53079-S	3/4"	1"		110		82	41	-/-

MS-Kugelauslaufventil, abschliessbar

Abschliessbar, vernickelt, mit Kunststoff-Schlauchverschraubung, rot lackierter Formstahlhebel, **ohne** Schloss

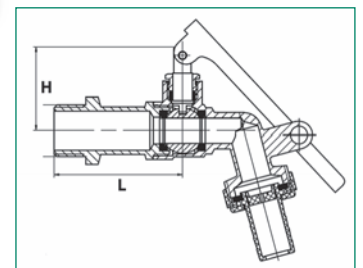

Art.-Nr.:	Abm.:	Gewindelänge:	Bau-Länge:			VE:
			t1	L	H	
53273 3	1/2"		52	34		6/90
53274 0	3/4"		61,5	34		5/75

MS-Kugelauslaufventil, abschliessbar

Abschliessbar, vernickelt, mit MS-Vorhängeschloß, 2 Schlüssel, blauer Aluminium-Griff

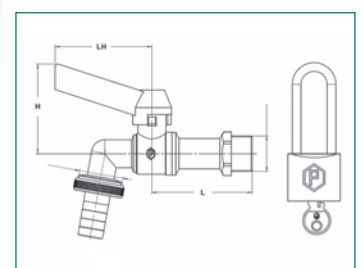

Art.-Nr.:	Abm.:	Gewindelänge:	Bau-Länge:			VE:
			t1	L	H	
53081 4	1/2"		57,5	51,3	55,5	1/64
53082 1	3/4"		64,5	52,3	55,5	1/48
Ersatzteil Vorhängeschloß, Messingkörper blank, Stahl-Schloßbügel verchromt, 2 Schlüssel						
53081-02	35 x 27 x 9,5 x 5,5 mm					

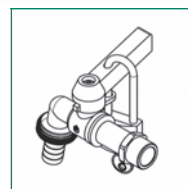

MS-Kugelauslaufventil



Schwere Version, selbstdichtend, O-Ring aus EPDM, Blech-Schlauchverschraubung, blauer Stahlgriff, SW 30

Art.-Nr.:	Abm.:	GW-Länge:	Bau-Länge:			VE:
		t1	L	H	LH	
53278-SD	3/4"	13	103	85	77	8/64

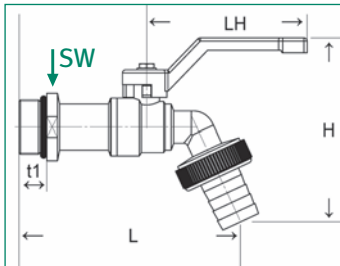

Edelstahl-Kugelauslaufventil



Wasserberührende Bauteile AISI316 = 1.4401, Edelstahlhebel AISI304 = 1.4301 mit blauem Kunststoff-Überzug, arretierbar

Art.-Nr.:	Abm.:	GW-Länge:	Bau-Länge:			VE:
		t1	L	H	LH	
93071 3	1/2"	13	88	87	92	6/120
93072 0	3/4"	11	105	87	92	6/120
93073 7	1"	14	115	120	115	-/-

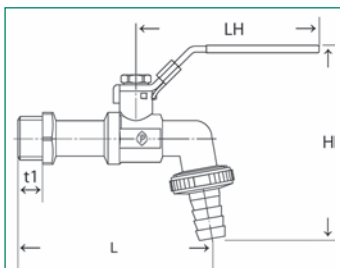

Polyamid-Kugelauslaufventil



Griff rot, mit Messing-Mutter und Edelstahl-Tülle

Art.-Nr.:	Abm.:	GW-Länge:	Bau-Länge:			VE:
		t1	L	H	LH	
53971-F	1/2"	15	116	97	75	6/72
53972-F	3/4"	15	116	97	75	6/90

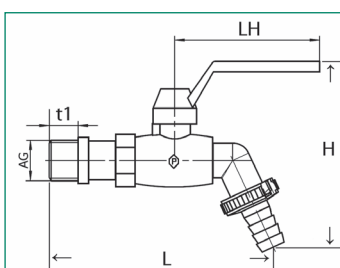

Polyamid-Kugelauslaufventil

Griff blau, mit Messing-Außengewinde und Kunststoff-Steckkupplung

Art.-Nr.:	Abm.:	GW-Länge: t1	Bau-Länge:			VE:
			L	H	LH	
53975 6	1/2"	15	110	92	80	6/72

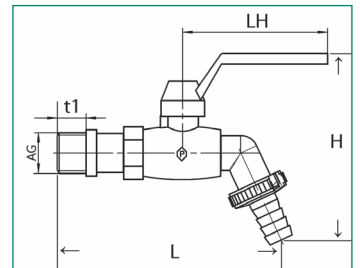

Absperrhahn mit 2 Abgängen

Messing vernickelt, gerade, IG/AG, 2 x Kugelhahn, einzeln verschliessbar

Art.-Nr.:	Abm.:	Durchgang:	Bau-Länge:		VE:
			L	H	
53304 4	3/4"	10 mm	110	89,5	6/36
53308 2	1"	14,5 mm	110	89,7	4/24

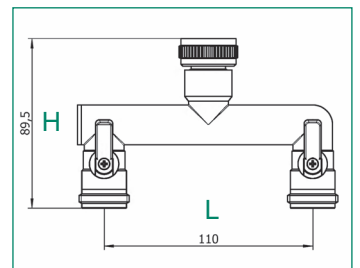
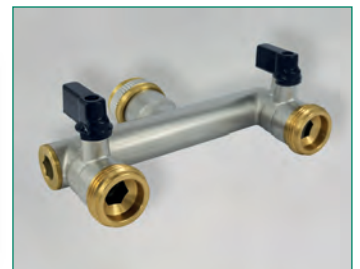

Absperrhahn mit 3 Abgängen

Messing vernickelt, gerade, IG/AG, 3 x Kugelhahn, einzeln verschliessbar

Art.-Nr.:	Abm.:	Durchgang:	Bau-Länge:		VE:
			L	H	
53305 1	3/4"	10 mm	110	89,5	3/18
53309 9	1"	14,5 mm	110	89,7	2/12

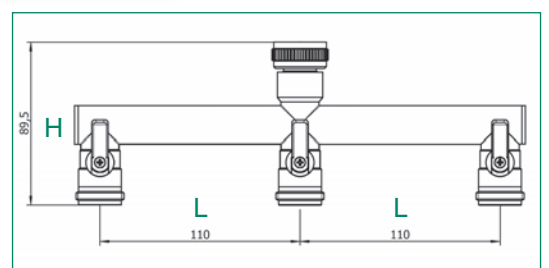

Messinghahn für ölhaltige Stoffe



Messing blank, Blechhebel

Art.-Nr.:	Abm.:	Abgang:	Bau-Länge:		VE:
			L	H	
S-3315	AG G 3/4"	Ø 13 mm	70,4		6/72

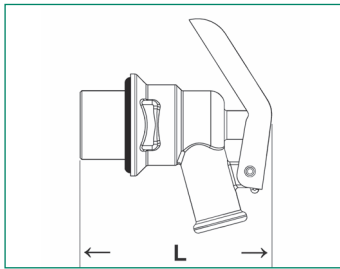

Auslaufventil für Regentonnen



MS-blank/verchromt, für Regentonnen durchführung, mit Kontermutter

Art.-Nr.:	Art.-Nr.:	Abm.:	Bau-Länge:	SW	VE:
blank	verchromt		L		
52183-11156	52183-11156-cr	3/4" x 3/4"			6/48

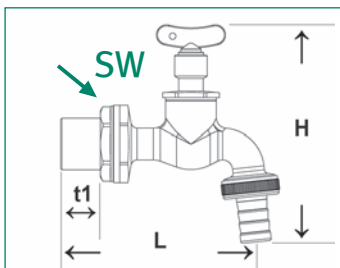

MS-Regentonnen-Durchführung



Inkl. Mutter, inkl. NBR-Dichtung, MS-blank

Art.-Nr.:	Abm.:	Bau-Länge: L	SW:	VE:
34901 0	AG G 1/2" x G 3/8" Mutter IG G 1/2"	24	24	10/250
34902 7	AG G 3/4" x G 1/2" Mutter IG G 3/4"	27	30	10/200
34903 4	AG G 1" x G 3/4" Mutter IG G 1"	32,5	37	10/100
34904 1	AG G 1 1/4" x G 1" Mutter IG G 1 1/4"	37	45	10/ 60

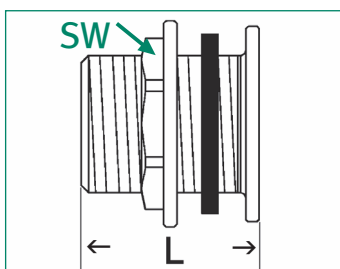

MS-Tankdurchführung

Inkl. Gegenmutter und NBR-Dichtung

Art.-Nr.:	Abm.:	NW-Tülle:	SW:	VE:
S-385-11463-N	IG 1" x AG 1"	25 mm	38	5/40
Ersatzteile				
S-385-Dichtung	34 x 50 x 3 mm			-/-
S-385-Körper	nur Körper, AG 1"	25 mm		5/40
S-385-Mutter	IG 1", Ø55 x 10,5 mm		38	

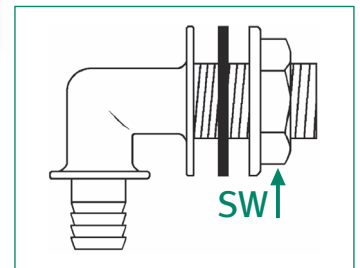
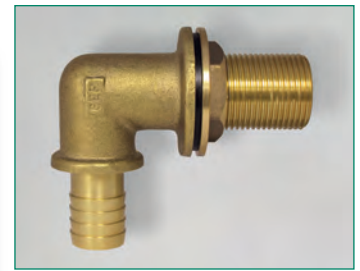

MS-Tankdurchführung (Marktmodell)

Inkl. Gegenmutter und NBR-Dichtung

Art.-Nr.:	Abm.:	NW-Tülle:	SW:	VE:
S-3213	IG 1" x AG 1"	25 mm	37	5/40
Ersatzdichtung				
S-3222-1/2-D	33 x 29 x Ø11 mm			

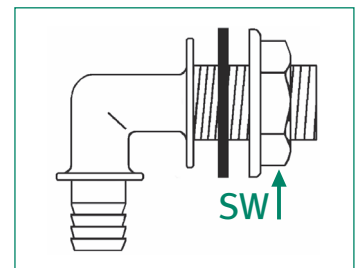

MS-blank, S60 x 6 Gewinde (IG) und IG (Anschlussgewinde), mit Dichtung

Art.-Nr.:	Abm.:	VE:
S-4143	3/4"	-/-

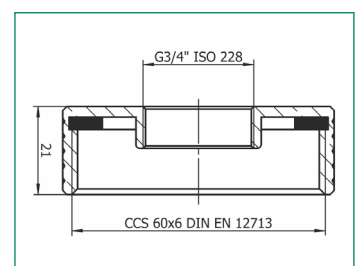
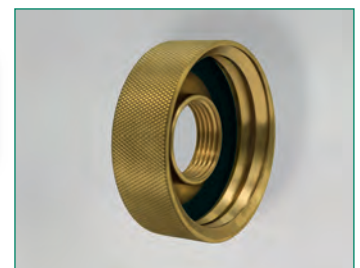

MS-Fassdeckel

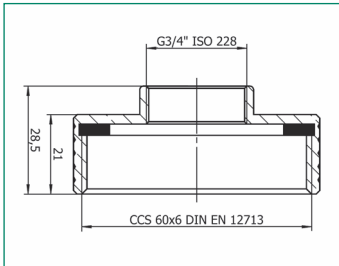
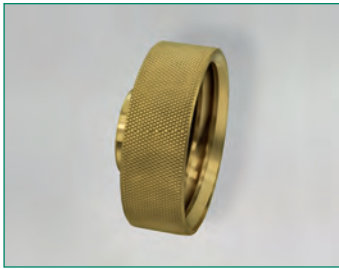

MS-blank, S 60 x 6 Gewinde (IG) und IG außengestülpt, mit Dichtung

Art.-Nr.:	Abm.:	VE:
S-4159	3/4"	-/-

IBC-Adapter

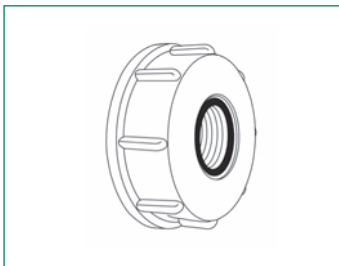

S 60 x 6 Grobgewinde (IG) und IG (Anschlussgewinde), mit O-Ring, HDPE-Kunststoff schwarz, Verwendung nur für Brauch-/Nutzwasser

Art.-Nr.:	Abm.:	VE:
92161 2	1/2"	25/400
92162 9	3/4"	25/400
92163 6	1"	25/400

IBC-Adapter mit MS-Schnellkupplung

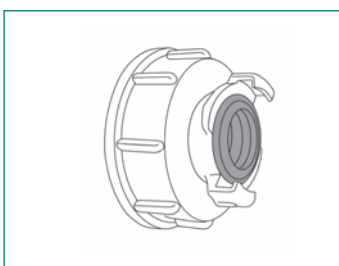

S 60 x 6 Grobgewinde (IG) und IG (Anschlussgewinde), mit O-Ring, HDPE-Kunststoff schwarz, mit MS-Schnellkupplung 3/4", Nockenweite 40 mm, Verwendung nur für Brauch-/Nutzwasser

Art.-Nr.:	Abm.:	VE:
92182 7	3/4"	25/200

IBC-Adapter mit Kugelauslaufventil

S 60 x 6 Grobgewinde (IG) und IG (Anschlussgewinde), mit O-Ring, HDPE-Kunststoff schwarz, mit Kugelauslaufventil, matt verchromt, Schlauchtülle, roter Stahlhebel, Verwendung nur für Brauch-/Nutzwasser

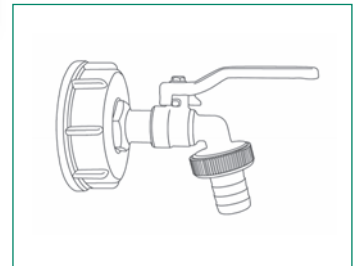

Art.-Nr.:	Abm.:	VE:
92171 1	1/2"	10/120
92172 8	3/4"	10/ 80
92173 5	1"	5/ 40

IBC-Adapter mit abschliessbarem Kugelauslaufventil

S 60 x 6 Grobgewinde (IG) und IG (Anschlussgewinde), mit O-Ring, HDPE-Kunststoff schwarz, mit abschliessbarem Kugelauslaufventil, matt verchromt, Schlauchtülle, roter Stahlhebel, ohne Schloss, Verwendung nur für Brauch-/Nutzwasser

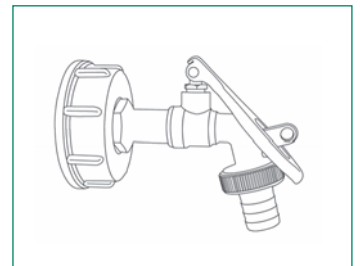

Art.-Nr.:	Abm.:	VE:
92174 2	1/2"	10/80
92175 9	3/4"	10/60

IBC-Adapter mit Doppel-Kugelauslaufventil

S 60 x 6 Grobgewinde (IG) und IG (Anschlussgewinde), mit O-Ring, HDPE-Kunststoff schwarz, mit Doppel-Kugelauslaufventil, matt verchromt, Schlauchtülle, roter Stahlhebel, Miniventil mit Steckanschluss, Verwendung nur für Brauch-/Nutzwasser

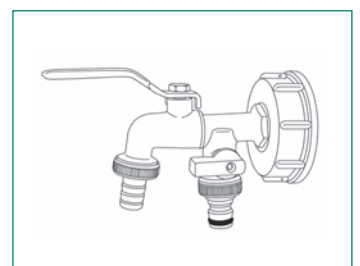

Art.-Nr.:	Abm.:	VE:
92176 6	1/2"	5/50

IBC-Adapter mit Kugelhahn und MS-Schnellkupplung



S 60 x 6 Grobgewinde (IG) und IG (Anschlussgewinde), mit O-Ring, HDPE-Kunststoff schwarz, mit Kugelhahn, AG/AG, roter Stahlhebel und MS-Schnellkupplung 3/4", Nockenweite 40 mm, Verwendung nur für Brauch-/Nutzwasser

Art.-Nr.:	Abm.:	VE:
92187 2	3/4"	5/40

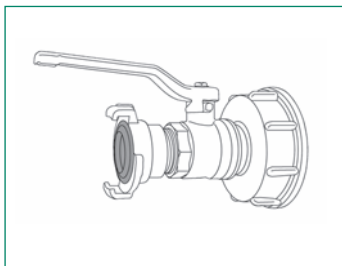

IBC-Anschluss-Set



Für Weidetränken, mit flexiblem Panzerschlauch, Länge 750 mm, Verwendung nur für Brauch-/Nutzwasser

Art.-Nr.:	Abm.:	VE:
92192 6	3/4"	-/-

Auftrags-, Lieferungs- und Zahlungsbedingungen der puteus GmbH

§1 Allgemeines

1. Diese Allgemeinen Verkaufsbedingungen gelten für alle gegenwärtigen und zukünftigen Geschäftsbeziehungen mit Unternehmern, jur. Personen des öffentlichen Rechts und öffentlich-rechtlichen Sondervermögen über Lieferungen und sonstige Leistungen unter Einschluss von Werkverträgen und der Lieferung nicht vertretbarer Sachen.
2. Einkaufsbedingungen des Käufers werden auch dann nicht anerkannt, wenn die puteus GmbH ihnen, selbst bei Kenntnis, nicht nochmals nach Eingang ausdrücklich widerspricht, es sei denn, ihrer Geltung wird ausdrücklich schriftlich zugestimmt.

§2 Angebote

1. Die Angebote der puteus GmbH sind freibleibend und vorbehaltlich ihrer Liefermöglichkeit.
2. Technische Änderungen in Form, Farbe und/oder Gewicht bleiben im Rahmen des zumutbaren ebenfalls vorbehalten.

§3 Versand

1. Der Versand erfolgt auf Gefahr des Käufers und zwar auch dann, wenn der Transport frei Haus erfolgt. Die Wahl des Versandweges ist der puteus GmbH überlassen. Die Versandkosten trägt der Käufer, sofern nichts anderes schriftlich vereinbart worden ist.
2. Der Abschluss einer Transportversicherung erfolgt nur auf schriftlichen Wunsch des Käufers und auf dessen Kosten. Etwaige Sportschäden sind dem Frachtführer und der puteus GmbH unverzüglich anzuzeigen.
3. Erfolgt die Lieferung in Leihbehältern, so sind diese unverzüglich nach Erhalt der Lieferung restentleert und frachtfrei zurückzusenden. Verlust und Beschädigung einer Leihverpackung geht zu Lasten des Käufers, wenn dies von ihm zu vertreten ist.
4. Einwegverpackungen werden nicht von der puteus GmbH zurückgenommen und müssen vom Kunden auf seine Kosten entsorgt werden.
5. Mehrweggebinde, die nicht ausdrücklich im Preis und Rechnungsbetrag enthalten sind, werden nur leihweise zur Verfügung gestellt. Sie bleiben Eigentum der puteus GmbH.

§4 Gefahrübergang

Die Gefahr des zufälligen Untergangs und der zufälligen Verschlechterung der Waren geht mit der Übergabe, beim Versendungskauf mit der Auslieferung der Sache an den Spediteur, den Frachtführer oder der sonst zur Ausführung der Versendung bestimmten Person oder Anstalt auf den Käufer über.

§5 Lieferung/Abnahme

1. Lieferfristen sind annähernd. Sie gelten vorbehaltlich rechtzeitiger Selbstlieferung. Werden vereinbarte Lieferfristen von der puteus GmbH nicht eingehalten, so hat der Käufer der puteus GmbH schriftlich eine angemessene Nachlieferfrist von mindestens 3 Wochen zu setzen, die mit dem Eingang der Fristsetzung bei der puteus GmbH beginnt. Nach Ablauf der Nachlieferfrist ist der Käufer zum Rücktritt berechtigt. Bis zum Eingang der schriftlichen Rücktrittserklärung ist die puteus GmbH zur Nachlieferung berechtigt.
2. Bei höherer Gewalt, Arbeitskampfmaßnahmen und sonstigen unverschuldeten Betriebsstörungen, die länger als eine Woche dauern, wird die Liefer- bzw. Abnahmefrist um die Dauer der Behinderung, längstens jedoch um 5 Wochen zuzüglich Nachlieferfrist verlängert. Die Verlängerung tritt nur ein, wenn der anderen Partei der Grund der Behinderung unverzüglich mitgeteilt wird, sobald zu übersehen ist, dass die vorgenannte Frist nicht eingehalten werden kann.
3. Teillieferungen sind zulässig.
4. Bei Abnahmeverzug des Käufers ist die puteus GmbH nach Setzung einer Nachfrist von 5 Tagen berechtigt, nach ihrer Wahl Rechnung auf den Zeitpunkt der Bereitstellung der Ware zu erteilen oder vom Vertrag zurückzutreten oder Schadensersatz zu verlangen. Die Einlagerung vom Käufer nicht abgenommener Ware erfolgt auf dessen Gefahr und unter Berechnung von Lagerkosten.

§6 Mustermaterial

1. Muster werden zum Selbstkostenpreis geliefert. Soweit nichts anderes vereinbart, bleiben von der puteus GmbH dem Käufer leihweise zur Verfügung gestellte Muster unser Eigentum.
2. Mustermaterial gilt mit Rücksicht auf produktionstechnische oder materialbedingte Abweichungen bei der Herstellung nicht als Probe im Sinne des §454 BGB.

§7 Preise

1. Die Preise der puteus GmbH sind Nettopreise ohne gesetzl. Umsatzsteuer.
2. Soweit zwischen Vertragsabschluss und Lieferung mehr als 4 Monate liegen, gelten die Preise der puteus GmbH zum Tage der Lieferung. Dies gilt nicht, falls die Lieferung sich aufgrund des Verschuldens der puteus GmbH verzögert hat.

§8 Zahlung

1. Die Rechnungen der puteus GmbH werden zum Tage der Lieferung bzw. der Bereitstellung der Ware ausgestellt. Sie sind innerhalb von 30 Tagen ab Rechnungsdatum ohne Abzug fällig. Bei Zahlung innerhalb 8 Tagen ab Rechnungsdatum gewährt die puteus GmbH ein Skonto von 2% auf den nach Abzug etwaiger Rabatte verbleibenden Rechnungsbetrag.
2. Bei Zahlung nach Fälligkeit berechnen die puteus GmbH Zinsen in Höhe von zusätzlich 8%-Punkten über dem Basiszinssatz. Der Nachweis eines höheren oder niedrigeren Schadens bleibt sowohl der puteus GmbH als auch dem Käufer unbenommen.
3. Die Aufrechnung ist nur mit unbestrittenen oder rechtskräftig festgestellten Forderungen zulässig. Gleiches gilt für die Zurückhaltung fälliger Rechnungsbeträge, es sei denn die Gegenforderung beruht auf demselben rechtlichen Verhältnis.

4. Vor völliger Zahlung fälliger Rechnungsbeträge einschließlich Zinsen ist die puteus GmbH zu keiner weiteren Lieferung aus irgendeinem laufenden Vertrag verpflichtet. Wird nach Abschluss des Vertrages erkennbar, dass der Zahlungsanspruch der puteus GmbH durch mangelnde Zahlungsfähigkeit des Käufers gefährdet wird, oder gerät der Käufer mit einem erheblichen Betrag in Zahlungsverzug oder treten andere Umstände ein, die auf eine wesentliche Verschlechterung der Zahlungsfähigkeit des Käufers nach Vertragsschluss schließen lassen, stehen der puteus GmbH die Rechte aus §321 BGB zu. Die puteus GmbH ist dann auch berechtigt, alle noch nicht fälligen Forderungen aus der laufenden Geschäftsverbindung mit dem Käufer fällig zu stellen.
5. Der Lieferant hat das Recht, seine Forderungen gegen den Abnehmer an Dritte abzutreten.
6. Der Abnehmer hat alle Gebühren, Kosten und Auslagen zu tragen, die im Zusammenhang mit jeder gegen ihn rechtlich erfolgreichen Rechtsverfolgung außerhalb Deutschlands anfallen.

§9 Sachmängelhaftung

1. Offensichtliche Mängel oder sonstige Beanstandungen bezüglich des Liefergegenstandes - auch das Fehlen garantierter und zugesicherter Eigenschaften - sind der puteus GmbH unverzüglich, spätestens innerhalb von 14 Tagen nach Empfang des Liefergegenstandes schriftlich mitzuteilen.
2. Für handelsübliche oder geringe oder technisch nicht vermeidbare Abweichungen der Qualität, Farbe, der Maße, des (spezifischen) Gewichts oder der Ausrüstung, übernimmt die puteus GmbH keine Haftung. Die anwendungstechnische Beratung der puteus GmbH in Wort und Schrift - auch soweit sie von Seiten der Vorlieferanten der puteus GmbH erfolgt - befreit den Käufer nicht von der eigenen Prüfung der gelieferten Waren für den beabsichtigten Zweck.
3. Nach begonnener Verarbeitung der Ware ist jede Beanstandung offensichtlicher Mängel ausgeschlossen.
4. Bei berechtigter, fristgemäßer Mängelrüge kann die puteus GmbH nach ihrer Wahl den Mangel beseitigen oder eine mangelfreie Ware liefern (Nacherfüllung). Bei Fehlschlagen oder Verweigerung der Nacherfüllung kann der Käufer nach erfolglosem Ablauf einer angemessenen Frist vom Vertrag zurücktreten oder den Kaufpreis mindern. Ist der Mangel nicht erheblich oder ist die Ware bereits veräußert, verarbeitet oder umgestaltet, steht dem Käufer nur das Minderungsrecht zu.

§10 Allgemeine Haftungsbeschränkung, Verjährung und Rückgriff

1. Wegen Verletzung vertraglicher und außervertraglicher Pflichten, insbesondere wegen Unmöglichkeit, Verzug, Verschulden bei Vertragsanbahnung und unerlaubter Handlung haftet die puteus GmbH, auch für Ihre leitenden Angestellten und sonstigen Erfüllungsgehilfen - nur in Fällen des Vorsatzes und der groben Fahrlässigkeit, beschränkt auf den bei Vertragsschluss voraussehbaren vertragstypischen Schaden. Im Übrigen ist die Haftung der puteus GmbH auch für Mangel- und Mangelfolgeschäden, ausgeschlossen.
2. Diese Beschränkungen gelten nicht bei schuldhaftem Verstoß gegen wesentliche Vertragspflichten, soweit die Erreichung des Vertragszwecks gefährdet wird, bei schuldhaft herbeigeführten Schäden des Lebens, des Körpers und der Gesundheit und auch dann nicht, wenn und soweit die puteus GmbH die Garantie für die Beschaffenheit für die verkaufte Sache oder aber ein Beschaffungsrisiko übernommen hat, sowie in Fällen zwingender Haftung nach dem Produkthaftungsgesetz. Die Regeln über die Beweislast bleiben hiervon unberührt.
3. Soweit nichts Anderes vereinbart, verjähren vertragliche Ansprüche, die dem Käufer gegen die puteus GmbH aus Anlass und im Zusammenhang mit der Lieferung der Ware entstehen, ein Jahr nach Ablieferung der Ware. Diese Frist gilt nicht für solche Waren, die entsprechend ihrer üblichen Verwendungsweise für ein Bauwerk verwendet werden. Davon unberührt bleiben die Haftung der puteus GmbH aus vorsätzlichen und grob fahrlässigen Pflichtverletzungen, schuldhaft herbeigeführten Schäden des Lebens, des Körpers und der Gesundheit.
4. Rückgriffsansprüche des Käufers nach §478 BGB gegen die puteus GmbH sind beschränkt auf den gesetzlichen Umfang der gegen den Käufer geltend gemachten Mängelansprüche Dritter und setzen voraus, dass der Käufer seiner im Verhältnis zur puteus GmbH obliegenden Rügepflicht gemäß §377 HGB nachgekommen ist.

§11 Eigentumsvorbehalt

1. Die gelieferten Waren bleiben bis zur vollständigen Zahlung aller im Zeitpunkt des Vertragschlusses bestehenden Forderungen, gleich aus welchem Rechtsgrund, Eigentum der puteus GmbH. Dies gilt auch dann, wenn die Zahlungen für besonders bezeichnete Forderungen geleistet wurden. Die Einstellung einzelner Forderungen in eine laufende Rechnung sowie die Saldoziehung und deren Anerkennung berührt den Eigentumsvorbehalt nicht.
2. Wird die an den Käufer gelieferte Vorbehaltsware durch den Käufer be- oder verarbeitet, so erfolgt die Be- oder Verarbeitung durch den Käufer für die puteus GmbH, ohne dass der puteus GmbH daraus Verpflichtungen entstehen. Wird der Liefergegenstand mit nicht der puteus GmbH gehörenden Gegenständen verbunden, vermischt oder vermengt, so wird die puteus GmbH Miteigentümer der Gesamtsache, entsprechend den gesetzlichen Bestimmungen. Erwirbt der Käufer das Alleineigentum an der neuen Sache, so überträgt er schon jetzt an die puteus GmbH das Miteigentum nach dem Verhältnis des Wertes des Liefergegenstandes zu den mit diesem verbundenen Gegenständen im Zeitpunkt der Verbindung.
3. Wird Vorbehaltsware vom Käufer allein oder zusammen mit nicht der puteus GmbH gehörender Ware veräußert, so tritt der Käufer schon jetzt die aus der Weiterveräußerung entstehenden Forderungen in Höhe des Wertes der Vorbehaltsware mit allen Nebenrechten und Ansprüchen, die an die Stelle der Vorbehaltsware treten, an die puteus GmbH ab. Wenn die weiterver-

äußerte Ware im Miteigentum der puteus GmbH steht, so erstreckt sich die Abtretung der Forderung auf den Betrag, der dem Anteil des Miteigentums der puteus GmbH entspricht. Die puteus GmbH nimmt diese Abtretungen hiermit an. Als Veräußerung gilt auch der Einbau der Vorbehaltsware in Bauwerke.

4. Der Käufer ist berechtigt, Forderungen aus der Weiterveräußerung einzuziehen. Diese Einziehungsermächtigung erlischt im Falle des Widerrufs durch die puteus GmbH spätestens aber bei Zahlungsverzug, Nichteinlösung eines Wechsels oder Antrag auf Eröffnung eines Insolvenzverfahrens. Die puteus GmbH wird von ihrem Widerrufsrecht nur dann Gebrauch machen, wenn nach Abschluss des Vertrages erkennbar wird, dass der Zahlungsanspruch der puteus GmbH aus diesem oder aus anderen Verträgen mit dem Käufer durch dessen mangelnde Zahlungsfähigkeit gefährdet wird. Auf Verlangen der puteus GmbH ist der Käufer verpflichtet, seine Abnehmer sofort von der Abtretung an die puteus GmbH zu unterrichten und die puteus GmbH die zur Einziehung erforderlichen Unterlagen unverzüglich zu übergeben, insbesondere hat der Käufer der puteus GmbH eine genaue Aufstellung seiner Forderungen mit Namen und Anschrift der Abnehmer zu übergeben und der puteus GmbH alle für die Geltendmachung der abgetretenen Forderungen nötigen Auskünfte zu erteilen. Der Käufer bevollmächtigt die puteus GmbH, die Abnehmer von der Abtretung zu unterrichten und die Forderung selbst einzuziehen, sobald er mit einer Zahlung in Verzug gerät oder sich seine Vermögensverhältnisse verschlechtern. Der puteus GmbH steht das Recht zu, eine Überprüfung des Bestandes der abgetretenen Forderungen durch einen Beauftragten anhand der Buchhaltung des Käufers zu verlangen. Der Käufer hat der puteus GmbH eine Aufstellung über die noch vorhandene Vorbehaltsware zu übergeben.
5. Bei vertragswidrigem Verhalten des Käufers, insbesondere bei Zahlungsverzug, ist die puteus GmbH zur Rücknahme des Liefergegenstandes nach Mahnung und Fristsetzung berechtigt und der Käufer zur Herausgabe verpflichtet. Die Geltendmachung des Eigentumsvorbehalts sowie die Pfändung des Liefergegenstandes durch die puteus GmbH gilt nicht als Rücktritt vom Vertrag.
6. Der Käufer ist zur Weiterveräußerung, zur Verwendung oder zum Einbau der Vorbehaltsware nur im üblichen ordnungsgemäßen Geschäftsgang und nur mit der Maßgabe berechtigt und ermächtigt, dass die nach Vorstehendem, abgetretenen Forderungen tatsächlich auf die puteus GmbH übergehen. Zu anderen Verfügungen über die Vorbehaltsware ist der Käufer nicht berechtigt. Der Käufer darf den Liefergegenstand auch nicht verpfänden oder zur Sicherung übereignen. Die Ermächtigung des Käufers gemäß Satz 1 entfällt bei drohender oder bereits eingetretener Zahlungsunfähigkeit oder bei sonstiger wesentlicher Verschlechterung seiner Vermögensverhältnisse.
7. Über Zwangsvollstreckungsmaßnahmen Dritter in den unter Eigentumsvorbehalt stehenden Liefergegenstand oder in die an uns abgetretenen Forderungen hat der Käufer die puteus GmbH unverzüglich und unter Übergabe der für den Widerspruch notwendigen Unterlagen zu unterrichten.
8. Übersteigt der Wert der der puteus GmbH insgesamt eingeräumten Sicherheiten die Forderungen der puteus GmbH um mehr als 20%, ist die puteus GmbH verpflichtet und bereit, die der puteus GmbH gewährten Sicherheiten, soweit sie die vereinbarte Deckungsgrenze überschreiten, an den Käufer zurückzugeben bzw. freizugeben.

§12 Rahmen- und Abrufaufträge

1. Ist mit dem Käufer ein Kauf auf Abruf vereinbart, tritt mit Ablauf der Abruffrist die Fälligkeit der noch ausstehenden Lieferungen automatisch ein. Der Käufer ist dann verpflichtet die noch ausstehenden Lieferungen abzurufen und Zug um Zug gegen Übertragung des Eigentums den vereinbarten Kaufpreis zu bezahlen. Hinsichtlich jeder einzelnen Rate steht der puteus GmbH das Recht zu, neben der Erfüllung den Ersatz des Vermögensschadens zu verlangen oder nach §323 BGB vorzugehen.

2. Ruft der Käufer die vereinbarten Lieferungen nicht innerhalb der vereinbarten Abruffrist ab, steht der puteus GmbH das Recht zu, ohne Fristsetzung die Waren anderweitig zu verwerten. Das gleiche gilt, wenn der Käufer innerhalb der Abruffrist Insolvenz anmeldet und/oder Zahlungsunfähig wird.

§13 Preisklausel

Bei allen Aufträgen, - auch bei Bestellungen auf Abruf und Sukzessivlieferungsverträgen - bei denen die Lieferung vertragsgemäß oder auf Wunsch des Käufers später als drei Monate nach Auftragserteilung erfolgt, behält sich die puteus GmbH das Recht vor, ihre Preise angemessen zu ändern, wenn nach Abschluss des Vertrages Kostensenkungen oder Kostenerhöhungen, insbesondere aufgrund von Lohnsteigerungen oder Materialpreisänderungen eintreten. Diese werden dem Besteller auf Verlangen nachgewiesen.

§14 Schutzrechte, Werkzeuge, Modelle und Zeichnungen

1. Erfolgen Lieferungen nach Zeichnungen oder sonstigen Angaben des Käufers, trägt der Käufer die Verantwortung für die Richtigkeit und dafür, dass Schutzrechte Dritter nicht verletzt werden. Der Käufer hat die puteus GmbH von sämtlichen Ansprüchen eines Schutzrechtinhabers freizustellen.
2. Kokillen, Modelle, Werkzeuge und Einrichtungen, die für die bestellte Ware benötigt werden, können von der puteus GmbH voll und anteilig berechnet werden. Sie bleiben Eigentum der puteus GmbH, auch wenn die puteus GmbH sie im Auftrag des Käufers angefertigt hat und/oder der Käufer sie anteilig oder voll bezahlt. Dies gilt auch, wenn sie nach speziellen Angaben des Käufers angefertigt sind, der sie ausschließlich für Lieferungen an den Besteller verwendet, solange dieser seine Abnahme - und Zahlungsverpflichtungen erfüllt und die Geschäftsverbindung andauert.
3. Werden zwei Jahre nach der letzten Fertigung keine Teile nachbestellt, steht der puteus GmbH das Recht zu, die Kokillen, Modelle, Werkzeuge und die erstellten Einrichtungen nach einer entsprechenden Mitteilung an den Käufer innerhalb einer Frist von 6 Wochen ab Zugang der Mitteilung zu verschrotten oder anderweitig zu verwerten.
4. Für den Fall, dass der Käufer Insolvenz anmeldet, ist die puteus GmbH auch vor Ablauf von zwei Jahren ohne eine vorherige entsprechende Mitteilung an den Käufer berechtigt, die Kokillen, die Modelle, die Werkzeuge und die erstellten Einrichtungen zu verschrotten oder anderweitig zu verwerten.

§15 Rücksendung von Katalogware

Rücksendungen von Katalogware aufgrund von Warenrückgaben sind nur nach vorheriger Vereinbarung zulässig und grundsätzlich frei vorzunehmen. Bei Gut-schriften wieder verkaufsfähiger Ware werden 30% Handhabungskosten in Abzug gebracht.

§16 Erfüllungsort/Gerichtsstand

1. Erfüllungsort für sämtliche Ansprüche aus dem Vertragsverhältnis ist der Sitz der puteus GmbH.
2. Für sämtliche gegenwärtige und zukünftige Ansprüche aus der Geschäftsverbindung, einschließlich Wechsel- und Scheckforderungen, wird als Gerichtsstand der Firmensitz der puteus GmbH vereinbart. Dasselbe gilt, wenn der Käufer keinen allgemeinen Gerichtsstand in Deutschland hat oder der Wohnsitz oder gewöhnliche Aufenthalt im Zeitpunkt der Klageerhebung nicht bekannt ist. Die puteus GmbH ist auch berechtigt, am Hauptsitz des Käufers zu klagen.
3. Es gilt das Recht der Bundesrepublik Deutschland. Die Bestimmungen des UN - Kaufrechtes finden keine Anwendung.
4. Sollten einzelne Bestimmungen des Vertrages mit dem Kunden einschließlich dieser Allgemeinen Geschäftsbedingungen ganz oder teilweise unwirksam sein oder werden, so wird hierdurch die Gültigkeit der übrigen Bestimmungen ganz oder teilweise nicht berührt. Die ganz oder teilweise unwirksame Regelung soll durch eine Regelung ersetzt werden, deren wirtschaftlicher Erfolg dem der unwirksamen möglichst nahe kommt.

puteus GmbH, Lenenweg 6, D-47918 Tönisvorst
Stand: November 2023

TECHNISCHE HINWEISE

Maße und Gewichte

Wenn nicht anders angegeben, erfolgen alle Maßangaben in mm und Gewichte in Gramm (g).

PN = Nenndruck in bar 1 bar 10N / cm² => ca. 10m Wassersäule

DN = Nennweite in Zoll oder mm 1" = 25,4 mm => ca. 25 mm

Der Nenndruck entspricht dem maximal anwendbaren Druck bei der Bezugstemperatur - sofern nicht anders angegeben - von 20°C.

Der Nenndruck ist der Überdruck unter Beachtung aller Betriebsumstände, einschließlich Druckstößen. Dieser ist abhängig von der Betriebstemperatur, Art des Mediums, der Größe des Bauteils / Ventils und ggf. der Art der Abdichtung.

Für gewisse Anwendungsbereiche bestehen gesetzliche Vorschriften oder Regeln, die Vorrang vor den in diesem Katalog angegebenen Richtlinien haben.

Medium

Die im Katalog aufgeführten Angaben über Druck- und Temperaturverhältnisse beziehen sich auf das Medium Trinkwasser entsprechend Trinkwasserverordnung.

Ob eine Eignung für Gase, Öle, glykolhaltige oder andere Medien vorliegt, sollte unter Angabe des Betriebsdruckes und der Betriebstemperatur erfragt werden. Eine Übertragung unserer Angaben zur Verwendbarkeit darf nicht ohne unsere Freigabe auf andere als den freigegebenen Medien oder Einsatzbedingungen erfolgen.

Sondermodelle

Sollte in unserem Standardprogramm kein geeigneter Artikel für Sie vorhanden sein, so können wir auf Anfrage auch Sondermodelle produzieren. Hierzu benötigen wir Ihre spezifizierte Anfrage mit den entsprechenden Stückzahlen sowie Zeichnungen oder Musterteile.

Montagehinweise

A) Gewinde

Es ist darauf zu achten, dass die Anschlussmaße - und Gewinde immer in den Abmessungen zueinander passend gewählt werden.

Gewinde sollten nicht übermäßig stark mit Hanf oder Dichtband abgedichtet werden, d.h. nach dem Aufbringen des Hanfes müssen die Gewindespitzen noch sichtbar sein. Eine zu starke Eindichtung der Gewinde führt zu erhöhten Spannungen im Bauteil. Diese Spannungen können letztlich zum Riss führen.

Um Schäden durch die Montage zu vermeiden, sollen die Bauteile bestimmungsgemäß mit geeigneten Werkzeugen herkömmlicher Bauart ohne größeren Kraftaufwand und ohne Hebelverlängerung eingeschraubt werden.

Ventile mit Selbstdichtungen dürfen nicht zusätzlich mit Hanf oder Dichtband abgedichtet werden. Es ist darauf zu achten, dass die entsprechenden Gegengewinde ausreichend lang sind (mind. 12 mm). Alle Bauteile sind, wenn vorhanden, nur an den dafür vorgesehenen Schlüsselstellen mittels eines geeigneten Schlüssels / Zange zu installieren. Die Montage unserer Produkte muss bei Berücksichtigung der vorgenannten Hinweise spannungsfrei erfolgen. Ein Ausrichten z.B. von Heizkörpern über von uns gelieferte Verschraubungen ist nicht zulässig, da es hierdurch auch später noch zu Spannungsrissen und Folgeschäden kommen kann.

Durch die Verbindung unterschiedlicher Metalle oder Legierungen kann es ggf. zu Korrosion kommen, für welche die puteus GmbH nicht haftbar gemacht werden kann (z.B. Verbindungen von Messing mit Edelstahl oder Kupfer mit verzinkten Metallen). Diese Eigenschaften sind vor dem Einbau unserer Produkte zu klären.

Nach der Installation sind die Bauteile einer sorgfältigen Druck- Dichtigkeitsprobe zu unterziehen. In jedem Fall sind die ggf. den Bauteilen beiliegenden Montagehinweise zu beachten.

B) Absperrschieber

Bei Demontage/Reparatur/Instandsetzungsarbeiten ist die Wiedermontage des Oberteils nur mit hochgeschraubtem Dichtkeil vorzunehmen. Dichtflächen/Keilsitze nicht beschädigen. Dichtkeile sind nicht austauschbar.

C) Gewinde-Muffenschieber

Diese sind grundsätzlich nur in geschlossenem Zustand zu montieren. Keilsitze dürfen nicht durch gewaltsames Eindrehen der Rohre beschädigt werden.

D) Kugelhähne

Zur Gewährleistung der Funktionsfähigkeit dürfen z.B. Kugelhähne nur sehr geringen statischen und dynamischen Kräften ausgesetzt werden. Ggf. sollte das Bauteil durch geeignete Maßnahmen (z.B. Rohrschellen o.ä.) unterstützt werden. Das aufzubringende Drehmoment am Kugelhahn darf nur an der Schlüsselstelle der Einschraubseite übertragen werden, sonst besteht die Gefahr, dass der Kugelhahn undicht wird oder reißt. Ebenso dürfen Körper und Einschraubteil des Kugelhahns nicht gegeneinander verdreht werden. Auch hierdurch entsteht Undichtigkeit und/oder Bruchgefahr.

E) Rohr- und Schlauchverbindungen

Rohr- und Schlauchverbindungen an Geräte, in denen sich Nicht-Trinkwasser befindet (z.B. Waschmaschinen), müssen nach DIN EN 1717 an eine Wasserentnahmestelle mit Systemtrenner angeschlossen werden, um ein Rückfließen von Brauchwasser in die Trinkwasseranlage zu verhindern.

Empfehlungen für den Einsatz von Kugelhähnen

1. Allgemeine Hinweise

Kugelhähne dienen als Absperrarmatur für unter Druck stehende Medien. Die Herstellerangaben zu Durchflussmedien, Betriebsdruck und Temperaturbereich sind unbedingt zu beachten. Wenn andere als die zugelassenen Medien eingesetzt werden, kann sich die Lebensdauer des Kugelhahns verkürzen bzw. der Kugelhahn ausfallen.

Der Einbau darf nur in druckgleichen Anlagen erfolgen. Eventuell mögliche Druckschläge aufgrund des Schnellverschlusses sind zu berücksichtigen, da diese das Leitungssystem beschädigen können. Öffnen und Schließen erfolgen jeweils über eine 90°-Drehung des Hebels, Zwischenpositionen des Hebels sind im Betriebszustand nicht zulässig.

Kugelhähne sind trocken, schmutzfrei und ohne direkte Sonneneinstrahlung zu lagern.

2. Einbau- und Ausbauhinweise

Kugelhähne dürfen nur unter Einhaltung der für den Einsatzzweck erforderlichen Anforderungen eingesetzt werden. Der Einbau muss durch qualifiziertes Personal spannungsfrei und mit geeignetem Werkzeug im drucklosen Zustand erfolgen. Der Kugelhahn darf z.B. nicht gewaltsam gedreht oder zum Ausrichten einer Rohrleitung genutzt werden. Der Kugelhahn ist vor Einbau auf Transportschäden zu prüfen, Rohrleitungen müssen vor Inbetriebnahme gespült werden.

Den Kugelhahn zur Vormontage nicht zu fest in einen Schraubstock o.ä. einspannen, um Schäden und Spannungsrisse am Körper/Gehäuse zu vermeiden. Ein eventuelles Einhanfen der Gewinde darf den allgemeinen Installationsvorschriften entsprechend nicht zu stark erfolgen, die Gewindespitzen müssen sichtbar bleiben. Das Kontern des Kugelhahns muss auf der Einbauseite an den vorgesehenen Schlüsselstellen erfolgen. Niemals Werkzeug am Körper oder an der der Montageseite gegenüberliegenden Seite ansetzen! Vorgegebene Anziehdrehmomente sind nicht zu überschreiten, evtl. vorhandene Messfühlerstopfen sind mit max. 15 Nm anzuziehen. Der Griff ist kein Montagehebel!

Der Einsatz von Kugelauslaufventilen ist nur bei freiem Auslauf erlaubt, um ein eventuelles Rückfließen von Brauchwasser ins Leitungssystem zu verhindern. Kugelauslaufventile sind nicht für den Einbau innerhalb des Hausleitungssystems/Trinkwassersystems oder als Geräteanschlussventil geeignet.

Nach dem Einbau und vor Inbetriebnahme ist eine Funktions- und Dichtigkeitsprüfung durchzuführen.

3. Inbetriebnahme

Betriebsbedingungen und Montagearbeiten sind vor Inbetriebnahme nochmals zu prüfen. Hinweis: Durch längere Lagerhaltung oder Stillstandszeit kann das Öffnungsdrehmoment deutlich über dem tatsächlichen Drehmoment liegen.

Vor Inbetriebnahme das Rohrleitungssystem entlüften, Luftblasen können bei Druckschlägen Explosionen auslösen bzw. zu Schäden am Rohrleitungssystem führen. Der Druckaufbau sollte daher langsam erfolgen.

Kugelhähne, die als Endarmatur einer Rohrleitung eingesetzt werden, müssen unbedingt am ungenutzten Anschluss fachmännisch verschlossen werden, um ein gewaltsames Ausreißen zu verhindern. Gefahr!

Die Bedienung des Kugelhahns darf nicht mit hebel- oder kraftverstärkendem Werkzeug erfolgen (z.B. Hammer, Zange, Verlängerungen etc.)!

4. Wartung und Inspektion

Kugelhähne müssen je nach Einbausituation vor der Frostperiode oder vor Reinigungsmaßnahmen entleert werden, die Entleerung sollte hier auch über eine 45°-Stellung des Hebels erfolgen, um auch den baubedingten Gehäuse-Totraum zu entleeren.

Eine Prüfung auf Dichtigkeit, Funktion und Beschädigungen sollte regelmäßig erfolgen, je nach Betriebsbedingungen auch in kürzeren Zeitabständen. Bei längeren Stillstandszeiten ist eine Schaltung im Abstand von wenigen Monaten erforderlich, um die Funktionstüchtigkeit zu gewährleisten.

Fehlerhafte, korrodierte oder nur noch eingeschränkt zu bedienende Kugelhähne sind bei Wartungsarbeiten auszutauschen. Der Austausch und Ausbau darf nur von qualifiziertem Personal bei drucklosem Leitungszustand vorgenommen werden.

5. Warnhinweise

Der Hersteller übernimmt keine Haftung bei Montagefehlern oder falscher Bedienung, unzulässigen Betriebsituationen oder Medien bzw. bei Fehlern, die durch allgemeine Abnutzung des Kugelhahns auftreten.

Der Kugelhahn ist kein Drosselventil! Er darf nur in vollständig geöffnetem oder geschlossenem Zustand in Betrieb genommen werden, um Schäden an Dichtungen im Kugelbereich zu vermeiden.

Je nach Betriebsituation kann der Körper des Kugelhahns sich stark erwärmen. Gefahr!

Die entsprechenden Gesundheits- und Sicherheitsvorschriften, nationale Vorschriften sowie technische Regeln und Normen für bestimmte Betriebs- und Einbausituationen sind zu beachten.

Zähflüssige oder aushärtbare Medien sowie bestimmte chemische Stoffe können die Funktion des Kugelhahns beeinträchtigen oder unmöglich machen. Bitte beachten Sie die Herstellerangaben!

Verschmutzte, z.B. sandhaltige Medien, können zu Schäden an den Dichtungen führen.

Bei Nichtbeachtung des zulässigen Betriebsdruckes oder der Betriebstemperatur kann es zu Undichtigkeiten und Auseinanderreißen des Kugelhahns kommen. Gefahr!

(Stand: November 2023)

Weitere Hinweise:

Alle Ventile (Auslaufventile, Rückschlagventile, Fußventile, Absperrventile, Kugelhähne usw.) sind nicht frostsicher sofern nicht anders angegeben oder mit Entleerungsschraube versehen, die vor der Frostperiode zum Entleeren des Ventils genutzt wird. Nostalgieauslaufventile, Kugelauslaufventile und alle übrigen Auslaufventile ohne Rückflussverhinderer und Rohrbelüfter sind nicht für den Einsatz im Hausleitungs-/Trinkwasserbereich geeignet. Deren Verwendung als Geräteanschlussventil oder z.B. als Anschlussventil für dauerhaft montierte Schlauchleitungen zum Befüllen z. B. von Heizungs-/Teichanlagen ist nicht erlaubt (Rückflussgefahr!). Es ist unbedingt auf einen freien Auslauf zu achten!

Unsere Kugelhähne, Ventile und Fittings müssen spannungsfrei montiert werden. Sie dürfen nicht zum Ausrichten von Rohrleitungen benutzt werden.

Verchromte Oberflächen z.B. bei Sanitärarmaturen oder Geräteanschlussventilen sind empfindlich gegen kalklösende Mittel, säurehaltige Putzmittel und alle Arten von Scheuermitteln. Diese Oberflächen dürfen nur mit klarem Wasser und einem weichen Tuch (Leder) gereinigt werden.

Unsere Pumpen, Wand- und Standbrunnen sind werkseitig mit einem einfachen Schutzanstrich für den Transportweg versehen. Diese Farbschicht ist nicht als dauerhafter Korrosionsschutz oder optischer Anstrich gedacht.

Für Verschleißteile, bei Korrosions- oder Funktionsstörungen durch sehr kalkhaltiges Wasser bzw. durch verunreinigte Wasserleitungen (z.B. bei Abdichtungen oder Mischdüsen) oder bei unsachgemäßer Montage, chemischen oder mechanischen Einwirkungen während Transport, Lagerung, Anschluss, Reparatur oder Benutzung und unsachgemäßer Behandlung der Produkte übernehmen wir keine Gewährleistung.

Wir übernehmen für unsere Produkte die gesetzliche Gewährleistung für Mängel, die auf Material- oder Herstellungsfehler zurückzuführen sind bzw. die bei bestimmungsgemäßem Gebrauch auftreten. Von der Garantie ausgeschlossen sind Mängel infolge Nichtbeachtung der o.g. Hinweise.

Bei Erscheinen des Katalogs verlieren bisherige Unterlagen ihre Gültigkeit. Unser Katalog dient ausschließlich als Informations- und Arbeitsgrundlage des Großhandels, der Industrie und des technischen Handels. Er ist keine Verkaufsunterlage.

Rücksendungen dürfen nur nach vorheriger schriftlicher Vereinbarung erfolgen, dies gilt besonders für Sonderfertigungen. Unfreie Retouren werden abgelehnt.

Empfehlungen für den Umgang mit Schläuchen

Die Lebensdauer eines Gummischlauches hängt von verschiedenen Faktoren ab.

- Einsatzbereich
- Medium
- Abrieb
- Lagerung usw.

Daher kann keine generelle Angabe der Lebensdauer eines Schlauchs gegeben werden. Der Endanwender sollte regelmäßig den Schlauch auf Dichtigkeit kontrollieren und ggf. ersetzen.

Eine Gummimischung verändert aufgrund der chemischen Eigenschaften im Laufe der Zeit seine Merkmale. Diese Vorgänge können durch unsachgemäßen Umgang oder andere Faktoren beschleunigt werden. Daher geben wir folgende Empfehlungen:

LAGERUNG

1. Vermeiden Sie lange Lagerzeiten! Andernfalls ist beim 1. Gebrauch eine Kontrolle wichtig.
2. Lagern Sie den Schlauch idealerweise bei +10° - +25°C. Lagertemperaturen unter 0°C oder über 40°C schaden dem Schlauch. Keine Lagerung in der Nähe von Wärmequellen! Sehr trockene Luft und hohe Luftfeuchtigkeit vermeiden.
3. Keine direkte Sonneneinstrahlung oder aggressives künstliches Licht am Lagerort!
4. Luftzug und Ozon können das Material angreifen. Lagern Sie daher keine Hochspannungsgeräte, Elektromotoren o.ä. in der Nähe. Es besteht die Gefahr des Funkenschlags bzw. von Aufladung und Aufheizung eventuell montierter Metallkupplungen.
5. Diverse Materialien greifen den Schlauch an. Daher vermeiden Sie bitte den Kontakt oder die Nähe zu: Lösungsmitteln, Brennstoffen, Säuren, Desinfektionsmitteln, Holzschutzmitteln, flüchtigen oder organischen chemischen Substanzen und Mischungen. Mangan, Eisen, Kupfer und Kupferlegierungen greifen einige Gummimischungen an.
6. Die Lagerung muss locker und spannungsfrei erfolgen, um ein Zusammendrücken bzw. eine Verformung zu vermeiden. Aufgerollte Schläuche sollten waagrecht gelagert werden. Bitte nicht stapeln bzw. unbedingt das Gewicht beachten, um Verformungen auszuschließen! Ein vom Hersteller genannter Mindestbiegeradius ist unbedingt einzuhalten, um Knickstellen zu vermeiden.
7. Vor Auslieferung bzw. Weiterverkauf ist der Schlauch zu kontrollieren bzw. montierte Schlaucharmaturen auf Eignung und ordnungsgemäßen Sitz zu prüfen.
8. Benutzter Schlauch ist vor der Wiedereinlagerung zu reinigen (auf Eignung des Reinigungsmittels achten!). Dies gilt besonders bei Nutzung mit chemischen, explosiven oder abrasiven Medien. Eine Kontrolle auf Wiederverwendung ist unumgänglich.

EINSATZ

1. Schläuche sind nur bestimmungsgemäß einzusetzen, eine Zweckentfremdung z.B. als Zugseil o.ä. ist nicht erlaubt.
2. Prüfen Sie vor dem Einsatz, ob der Schlauch aufgrund seiner Eigenschaften, Typ und Abmessungen für den geforderten Anwendungsbereich geeignet ist.
3. Beim Transport des Schlauches ist Sorgfalt anzuwenden. Der Schlauch darf nicht groben Stößen oder Zugkräften über raue Oberflächen ausgesetzt werden. Verdrehen, Verknoten und Knickstellen sind zu vermeiden.
4. Bitte beachten Sie den angegebenen Betriebsdruck! Der Druck ist im luftblasenfreien Schlauch nur allmählich bis zum max. Betriebsdruck zu steigern, um den Schlauch auf Undichtigkeiten zu prüfen.

5. Der Schlauch dient zum Befördern und Durchleiten der vom Hersteller zugelassenen Medien. Ein Eintauchen in diese Medien ist damit nicht freigegeben.
6. Beachten Sie Umgebungstemperatur und die maximal zulässige Betriebstemperatur, die in Abhängigkeit vom Medium steht. Schließen Sie die Nähe von Wärmequellen aus.
7. Die Werkstoffe des Schlauchs müssen beständig gegen das durchgeleitete Medium sein. Prüfen Sie dies vor der Benutzung. Änderungen der Medienkonzentration, Einsatzdauer und Temperatur können hier zu Änderungen in der Beständigkeit führen.
8. Je nach Art des Mediums oder Ziehen des Schlauchs über unterschiedliche Oberflächen kann es zu unterschiedlich starkem Abrieb kommen. Der Verschleiß der Schlauchleitung ist daher zu berücksichtigen regelmäßig zu kontrollieren.
9. Bitte achten Sie darauf, Schlauchleitungen, Schlauchverschraubungen und -kupplungen sowie Anschlüsse vor Verunreinigungen geschützt zu verlegen, um eine Kontamination von Schlauch und Medium zu vermeiden. Dies gilt ganz besonders im Trinkwasserbereich.
10. Schläuche nicht auf Fahrwegen verlegen bzw. ggf. vor Überfahren schützen. Nutzen Sie z.B. Schlauchbrücken o.ä..
11. Montierte Spritzdüsen, Schlauchkupplungen oder -verschraubungen sind nicht als End- bzw. dauerhafte Absperrarmaturen konstruiert. Schlauchleitung und montierte Schlaucharmaturen/Spritzdüsen dürfen nicht einem dauerhaften Wasserdruck ausgesetzt werden, um ein Abreißen der Schlaucharmaturen oder Platzen des Schlauches zu vermeiden. Nach Beendigung der Arbeiten ist daher die Wasserzufuhr zum Schlauch abzustellen.

MONTAGE/ INBETRIEBNAHME von Schlauchleitungen im technischen Bereich

Bitte beachten Sie:

1. Bei der Verwendung von mit Anschlüssen versehenen Schläuchen ist auf die korrekte Länge zu achten. Eine Verlängerung durch die Verwendung mehrerer Verbindungsschläuche ist unzulässig.
2. Vor Inbetriebnahme ist die Schlauchleitung gem. infrage kommender Verordnungen, Normen und Regeln, z.B. dem berufsgenossenschaftlichen Merkblatt Tooz, §§14 und 15, der Betriebssicherheitsverordnung (BetrSichV) oder den Technischen Regeln für Betriebssicherheit (TRBS) zu prüfen.
3. Bei sichtbaren Schäden an der Leitung darf diese nicht in Betrieb genommen werden.
4. Schlauchleitungen mit vorgegebenen Prüfintervallen dürfen nach Ablauf des Prüftermins nicht mehr betrieben werden. Eine Prüfung von Schlauchleitungen ist immer nach Instandsetzung erforderlich.
5. Vor Inbetriebnahme sind Schlauchleitungen ggf. zu reinigen. Hierbei ist die Beständigkeit des Schlauchs gegen die Reinigungsmittel zu beachten.
6. Hinsichtlich elektrostatischer Gefährdung sind die TRBS 2153 „Vermeidung von Zündgefahren infolge elektrostatischer Aufladungen“ zu beachten und einzuhalten.
7. Bei einem Wechsel verschiedener Durchleitungsmedien ist die Leitung zuvor zu reinigen, um eine eventuelle chemische Reaktion oder Kontamination des neuen Mediums zu vermeiden.
8. Für spezielle Einsatzzwecke oder Konstruktionsvorhaben sind unbedingt die Herstellerbestimmungen einzuhalten.

ENTSORGUNG

Bitte beachten Sie ggf. die Vorschriften Ihrer Gemeinde, falls Sie Schlauchmaterialien und/oder Armaturen entsorgen wollen.

Rechtliche Hinweise: Nach der Trinkwasserverordnung [insbes. §§ 3 und 17] ist jede Entnahmestelle von Wasser, das nicht für den menschlichen Gebrauch bestimmt ist, dauerhaft mit dem Hinweis "kein Trinkwasser" zu kennzeichnen und gegen nicht bestimmungsgemäßen Gebrauch zu sichern! Entnahmeanlagen von Wasser ohne Trinkwasserqualität, die im Haushalt zusätzlich zur Trinkwasserversorgungsanlage installiert sind, sind dem Gesundheitsamt anzuzeigen!

Maßangaben und Abbildungen, sowie Beschreibungen und Verpackungseinheiten sind unverbindlich. Sie dienen nur der Information, ohne dass hieraus eine Rechtsverpflichtung abgeleitet werden kann.

Wir behalten uns technische und formale Änderungen vor, die der technischen Weiterentwicklung dienen oder aus wirtschaftlichen Gründen erforderlich sind. Änderungen und Ergänzungen erfolgen fortwährend.

Für eventuelle Druckfehler oder abweichende Abbildungen übernehmen wir keine Haftung. Bei fehlenden Größenangaben lagen die Werte bei Druckbeginn noch nicht vor.

Umrechnungstabelle Zoll in Millimeter			
Zoll Bruchwert	mm metrisch	Zoll Bruchwert	mm metrisch
1/8"	3,175 mm	1 3/4"	44,450 mm
1/4"	6,350 mm	2"	50,800 mm
3/8"	9,525 mm	2 1/4"	57,150 mm
1/2"	12,700 mm	2 1/2"	63,500 mm
5/8"	15,875 mm	2 3/4"	69,850 mm
3/4"	19,050 mm	3"	76,200 mm
7/8"	22,225 mm	3 1/4"	82,550 mm
1"	25,400 mm	3 1/2"	88,900 mm
1 1/4"	31,750 mm	3 3/4"	95,250 mm
1 1/2"	38,100 mm	4"	101,600 mm



Wir halten unsere Qualität im Auge:

Unser Qualitäts- und Umweltmanagement ist nach DIN EN ISO 9001 sowie DIN EN ISO 14001 zertifiziert. Wir stellen uns der Herausforderung, stets höchste Qualität für unsere Produkte und Leistungen zu erreichen. Rohmaterialien und Zukaufteile werden qualitativ auf Eignung geprüft. Die Produktion wird fertigungsbegleitend stichprobenartig kontrolliert und es erfolgen abschließende Dichtheits- und Materialkontrollen.

Unsere Produkte erfüllen in vielen Bereichen die Anforderungen z.B. des DVGW, KTW, ACS, Geräuschklasseprüfungen (PA-Nr.). Verbindliche Normen hinsichtlich Abmessungen oder Geräuschverhalten werden eingehalten.

puteus-Armaturen und -Fittings entsprechen in der verwendeten Messing-Legierung und den eingesetzten Dichtungen der novellierten Trinkwasserverordnung. Schon lange Zeit vor dem Stichtag im April 2017 stellten wir sicher, dass die Bewertungsgrundlage des Umweltbundesamtes für metallene Werkstoffe im Kontakt mit Trinkwasser umgesetzt wird. Hierin enthalten ist auch die Liste (UBA-Positivliste) von trinkwasserhygienisch geeigneten Werkstoffen. Unser Qualitätsmanagementsystem wurde diesbezüglich auch auf der oben genannten Normengrundlage für den Prozess zur Einhaltung der Nickelwerte für Ventile, Fittings und andere Bauteile für den Trinkwasserbereich gemäß Trinkwasserverordnung und Empfehlungen des Umweltbundesamtes zertifiziert.

Unser Qualitätsbewusstsein stellt somit für unsere Kunden eine hohe Produktqualität sicher.

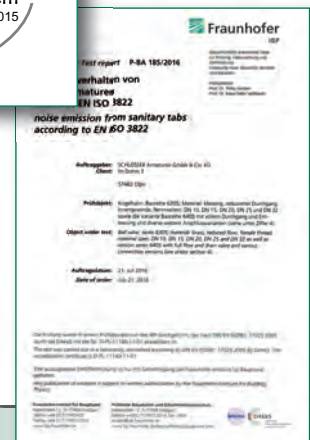

Impressum:
 puteus GmbH | Lenenweg 6 | 47918 Tönisvorst
 Sitz Tönisvorst | AG Krefeld | HRB 9505 | UST-IDNR. DE 120 581 001 | ILN 40 12167 00000 3
 Geschäftsführer: Hans de Gruyter | Peter de Gruyter
 © 2023

Unsere Verpackungs- oder Auszeichnungsvorschläge

Farbkartons Version 1

mit Eurolochung, Farbabbildung und Produktbeschreibung vorderseitig. Piktogramm und Einbaumaße auf der Rück-, Ober- und Unterseite. Artikel, welche im Karton erhältlich sind, erkennen Sie im Katalog an der Erweiterung “-K” (für Karton) bei der Artikelnummer.



Vierfarbkartons Version 2

Verkaufsfördernde Vierfarbkartons mit Artikelabbildung und Produktbeschreibung.



Etikett mit EAN-Auszeichnung

Eine EAN-Auszeichnung ist bei den meisten Artikeln möglich. Selbstklebendes, reißfestes Etikett mit Artikelbeschreibung, Strichcode und EAN-Nummer.

Die vollständige EAN-Nummer setzt sich wie folgt zusammen:

4012167 + Art.-Nr. + Prüfziffer
(ohne “-E“ oder andere Ergänzungen).



SB-Karten

SB-Karten bieten sich an für bestimmte Produkte aus dem Bewässerungsbereich. Die Karten enthalten Artikel- und Größenangaben sowie EAN-Code.



Polybeutel

Kundenspezifisch bieten wir Einzeltütenverpackung im verschweißten Polybeutel mit Aufdruck nach Ihren Wünschen an.

Wir sind Lizenznehmer bei DSD „Der Grüne Punkt“ 

Hinweis: Änderungen in Konstruktion und Ausführung sowie Irrtümer und Druckfehler sind vorbehalten. Nachdruck und fotomechanische Wiedergabe, auch auszugsweise, nur mit ausdrücklicher Genehmigung der Firma puteus GmbH, Lenenweg 6, 47918 Tönisvorst.





Weitere Kataloge zu unserem Sortiment:



1 Geräteanschlussarmaturen



2 Sanitärarmaturen Küche + Bad



3 Schlauchverschraubungen + Gartenarmaturen



4 Fittings



5 Kugelhähne + Heizungsventile



6 Handpumpen, Schlauch + Zubehör



Eine starke Gruppe

puteus GmbH

Lenenweg 6 · D-47918 Tönisvorst

Tel.: +49 2151 9952-0

Fax: +49 2151 9952-99

E-mail: info@puteus.de · www.puteus.de